

RECEBEMOS DE JULIANA PORFIRIO AMADO DANTAS 90057082200 OS PRODUTOS CONSTANTES NA NOTA FISCAL INDICADA AO LADO.		NFA-e <b>Nº 663165</b> SÉRIE: 892
DATA DE RECEBIMENTO	IDENTIFICAÇÃO E ASSINATURA DO RECEBEDOR	

<b>JULIANA PORFIRIO AMADO DANTAS</b> <b>90057082200</b> .COM INFO AVENIDA AMAZONAS, 3315 - AGENOR DE CARVALHO SALA D PORTO VELHO - RO CEP: 76820-365 69984857530	<b>DANFE</b> Documento Auxiliar da Nota Fiscal Avulsa Eletrônica 0 - ENTRADA 1 - SAÍDA <b>Nº 663165</b> SÉRIE: 892 FOLHA 1 / 1	CONTROLE DO FISCO  CHAVE DE ACESSO <b>1124 0405 5992 5300 0147 5589 2000 6631 6510 5317 8409</b> Consulta de autenticidade no portal nacional da NF-e www.nfe.fazenda.gov.br/portal ou no site da Sefaz Autorizadora.
---	--	--

NATUREZA DA OPERAÇÃO Venda de mercadoria adquirida ou recebida de terceiros	PROTOCOLO DE AUTORIZAÇÃO DE USO 311240006834442
--	--

INSCRIÇÃO ESTADUAL 00000006079849	INSCRIÇÃO ESTADUAL DE SUBST.	CNPJ / CPF 42.922.167/0001-50
--------------------------------------	------------------------------	----------------------------------

<b>DESTINATÁRIO / REMETENTE</b>		CNPJ / CPF 42.726.388/0001-52	DATA EMISSÃO 01/04/2024
NOME / RAZÃO SOCIAL LEIVYDEANE DE ALMEIDA BARBOSA DANTAS 86135783220		BAIRRO / DISTRITO INDUSTRIAL	CEP 76821-096
ENDEREÇO GOVERNADOR JORGE TEIXEIRA, 3981 ANEXO 3	MUNICÍPIO PORTO VELHO	UF RO	INSCRIÇÃO ESTADUAL 00000006062199

<b>FATURA / DUPLICATA</b>	
---------------------------	--

<b>CALCULO DO IMPOSTO</b>					
BASE DE CALCULO DO ICMS R\$ 0,00	VALOR DO ICMS R\$ 0,00	BASE DE CALCULO DO ICMS SUBST. R\$ 0,00	VALOR DO ICMS SUBST. R\$ 0,00	VALOR TOTAL DOS PRODUTOS R\$ 3.063,70	
VALOR DO FRETE R\$ 0,00	VALOR DO SEGURO R\$ 0,00	DESCONTO R\$ 0,00	OUTRAS DESPESAS ACESSÓRIAS R\$ 0,00	VALOR TOTAL DO IPI R\$ 0,00	VALOR TOTAL DA NOTA R\$ 3.063,70

<b>TRANSPORTADOR / VOLUMES TRANSPORTADOS</b>					
NOME / RAZÃO SOCIAL	FRETE POR CONTA 9-SEM FRETE	CODIGO ANTT	PLACA DO VEICULO	UF	CNPJ / CPF
ENDEREÇO	MUNICÍPIO	UF	INSCRIÇÃO ESTADUAL		
QUANTIDADE	ESPÉCIE	MARCA	NUMERAÇÃO	PESO BRUTO	PESO LIQUIDO

CÓDIGO	DESCRIÇÃO DOS PRODUTOS / SERVIÇOS	NCM/SH	CST	CFOP	UNID	QUANT.	VALOR UNITÁRIO	VALOR TOTAL	BASE		VALOR		ALÍQUOTA	
									Cálculo	ICMS	IPI	ICMS %	IPI %	
0	ssd 240gb walram	00000000	900	5102	UN	5	74,1000	370,50	0,00	0,00	0,00	0	0	
0	ssd 120gb walram	00000000	900	5102	UN	10	48,4000	484,00	0,00	0,00	0,00	0	0	
0	ssd 480gb walram	00000000	900	5102	UN	3	94,2000	282,60	0,00	0,00	0,00	0	0	
0	memoria 8gb ddr3 8gb	00000000	900	5102	UN	10	39,9000	399,00	0,00	0,00	0,00	0	0	
0	memoria 4gb ddr4	00000000	900	5102	UN	10	42,5000	425,00	0,00	0,00	0,00	0	0	
0	memoria 8gb ddr4	00000000	900	5102	UN	5	59,9000	299,50	0,00	0,00	0,00	0	0	
0	memoria 16gb ddr4	00000000	900	5102	UN	3	94,9000	284,70	0,00	0,00	0,00	0	0	
0	memoria hyperx 8gb ddr4	00000000	900	5102	UN	3	62,9000	188,70	0,00	0,00	0,00	0	0	
0	memoria hyperx 16gb ddr4	00000000	900	5102	UN	3	109,9000	329,70	0,00	0,00	0,00	0	0	

VERSÃO DO SISTEMA EMISSOR DA NFE: NFA-E SEFIN/RO		DANFE GERADO PELA SEFIN RO	
<b>CALCULO DO ISSQN</b>			
INSCRIÇÃO MUNICIPAL	VALOR TOTAL DOS SERVIÇOS	BASE DE CALCULO DO ISSQN	VALOR DO ISSQN

<b>DADOS ADICIONAIS</b>	
INFORMAÇÕES COMPLEMENTARES	RESERVADO AO FISCO A licitude da operacao, a descricao das mercadorias e/ou bens e a veracidade dos dados informados, sao de total responsabilidade do remetente. A autorizacao do documento nao significa a validacao da SEFIN/RO com relacao as informacoes nele contidas.



15



## SSD | 2.5"SSD



### PRODUCT PARAMETERS

Series	2.5" SSD
Interface	SATA Rev 3.0 (6Gb/s)
Capacity	128GB, 256GB, 512GB, 1024GB, 2048GB
NAND	3D TLC
Sustained Read /Write Performance	550/500MB/S
IOPs	90,000/80,000 IOPS
Power Consumption	0.06w Idle 0.2w active
Dimensions	100.1mm x 69.85mm x 7mm
Weight	40g
Standard Operating Temperature	0°C~70°C
Storage temperature	-40°C~85°C
MTBF	1 Million Hours MTBF
Warranty	3 Years



RECEBEMOS DE JULIANA PORFIRIO AMADO DANTAS 90057082200 OS PRODUTOS CONSTANTES NA NOTA FISCAL INDICADA AO LADO.		NFA-e <b>Nº 670566</b> SÉRIE: 892
DATA DE RECEBIMENTO	IDENTIFICAÇÃO E ASSINATURA DO RECEBEDOR	

<b>JULIANA PORFIRIO AMADO DANTAS</b> <b>90057082200</b> .COM INFO AVENIDA AMAZONAS, 3315 - AGENOR DE CARVALHO SALA D PORTO VELHO - RO CEP: 76820-365 984857530	<b>DANFE</b> Documento Auxiliar da Nota Fiscal Avulsa Eletrônica 0 - ENTRADA 1 - SAÍDA <b>Nº 670566</b> SÉRIE: 892 FOLHA 1 / 1	CONTROLE DO FISCO  CHAVE DE ACESSO <b>1124 0405 5992 5300 0147 5589 2000 6705 6610 5317 8408</b> Consulta de autenticidade no portal nacional da NF-e www.nfe.fazenda.gov.br/portal ou no site da Sefaz Autorizadora.
--	--	--

NATUREZA DA OPERAÇÃO Venda de mercadoria adquirida ou recebida de terceiros	PROTOCOLO DE AUTORIZAÇÃO DE USO 311240008882826
--	--

INSCRIÇÃO ESTADUAL 00000006079849	INSCRIÇÃO ESTADUAL DE SUBST. 	CNPJ / CPF 42.922.167/0001-50
--------------------------------------	----------------------------------	----------------------------------

<b>DESTINATÁRIO / REMETENTE</b>				
NOME / RAZÃO SOCIAL LEIVYDEANE DE ALMEIDA BARBOSA DANTAS 86135783220	CNPJ / CPF 42.726.388/0001-52	DATA EMISSÃO 26/04/2024		
ENDEREÇO GOVERNADOR JORGE TEIXEIRA, 3981 ANEXO 3	BAIRRO / DISTRITO INDUSTRIAL	CEP 76821-096	DATA ENTRADA / SAÍDA	
MUNICÍPIO PORTO VELHO	FONE / FAX	UF RO	INSCRIÇÃO ESTADUAL 00000006062199	HORA ENTRADA / SAÍDA

<b>FATURA / DUPLICATA</b>

<b>CALCULO DO IMPOSTO</b>					
BASE DE CALCULO DO ICMS R\$ 0,00	VALOR DO ICMS R\$ 0,00	BASE DE CALCULO DO ICMS SUBST. R\$ 0,00	VALOR DO ICMS SUBST. R\$ 0,00	VALOR TOTAL DOS PRODUTOS R\$ 1.130,00	
VALOR DO FRETE R\$ 0,00	VALOR DO SEGURO R\$ 0,00	DESCONTO R\$ 0,00	OUTRAS DESPESAS ACESSÓRIAS R\$ 0,00	VALOR TOTAL DO IPI R\$ 0,00	VALOR TOTAL DA NOTA R\$ 1.130,00

<b>TRANSPORTADOR / VOLUMES TRANSPORTADOS</b>					
NOME / RAZÃO SOCIAL	FRETE POR CONTA 9-SEM FRETE	CÓDIGO ANTT	PLACA DO VEICULO	UF	CNPJ / CPF
ENDEREÇO	MUNICÍPIO			UF	INSCRIÇÃO ESTADUAL
QUANTIDADE	ESPÉCIE	MARCA	NUMERAÇÃO	PESO BRUTO	PESO LÍQUIDO

DADOS DO PRODUTOS / SERVIÇOS										BASE		VALOR			ALÍQUOTA	
CÓDIGO	DESCRIÇÃO DOS PRODUTOS / SERVIÇOS	NCM/SH	CST	CFOP	UNID	QUANT.	VALOR UNITÁRIO	VALOR TOTAL	Cálculo	ICMS	IPI	ICMS %	IPI %			
FITA LABELTAPE 231 12MM	FITA LABELTAPE 231 12MM	00000000	900	5102	PCT	10	15,0000	150,00	0,00	0,00	0,00	0	0			
0	FITA LABELTAPE 251 24MM	00000000	900	5102	PCT	10	20,0000	200,00	0,00	0,00	0,00	0	0			
0	FITA LABELTAPE 241 18MM	00000000	900	5102	PCT	20	18,0000	360,00	0,00	0,00	0,00	0	0			
0	FITA LABELTAPE 261 36MM	00000000	900	5102	PCT	15	28,0000	420,00	0,00	0,00	0,00	0	0			

VERSÃO DO SISTEMA EMISSOR DA NFE: NFA-E SEFIN/RO DANFE GERADO PELA SEFIN RO

<b>CALCULO DO ISSQN</b>			
INSCRIÇÃO MUNICIPAL	VALOR TOTAL DOS SERVIÇOS	BASE DE CALCULO DO ISSQN	VALOR DO ISSQN

<b>DADOS ADICIONAIS</b>	
INFORMAÇÕES COMPLEMENTARES	RESERVADO AO FISCO A licitude da operacao, a descricao das mercadorias e/ou bens e a veracidade dos dados informados, sao de total responsabilidade do remetente. A autorizacao do documento nao significa a validacao da SEFIN/RO com relacao as informacoes nele contidas.



# MINISTÉRIO DO TRABALHO E EMPREGO

## SECRETARIA DE INSPEÇÃO DO TRABALHO

### CERTIDÃO

**EMPREGADOR:** L DE A B DANTAS

**CNPJ:** 42.726.388/0001-52

**CERTIDÃO EMITIDA** em 25/07/2024, às 09:29:25

Conforme os registros administrativos do Sistema de Escrituração Digital das Obrigações Fiscais, Previdenciárias e Trabalhistas (eSocial), certifica-se que o empregador acima identificado está, na data de processamento dos dados, desobrigado a reservar percentual de seus cargos para pessoas com deficiência ou beneficiários reabilitados pela Previdência Social, tendo em vista o não enquadramento na hipótese legal prevista no art. 93, caput, da Lei nº 8.213 de 1991.

**Data do processamento dos dados:** 22/07/2024

1. A autenticidade desta certidão poderá ser confirmada no endereço <https://certidoes.sit.trabalho.gov.br/pcdreab/verificar> com o código de verificação **Deszhkv2ulHPZGg**.
2. Esta certidão reflete tão somente os dados constantes dos registros administrativos do eSocial. Esses dados são declarados pelo próprio empregador, não havendo validação por parte da Secretaria de Inspeção do Trabalho.
3. A periodicidade de atualização das certidões é semanal. Nenhuma informação enviada ao eSocial a partir do dia anterior ao da data de processamento dos dados foi considerada para emissão deste documento. As informações enviadas ao eSocial posteriormente serão refletidas nas certidões a partir da próxima data de processamento.
4. Esta certidão não abrange autos de infração e decisões judiciais relativos à obrigação de preencher vagas com pessoas com deficiência ou beneficiários reabilitados da Previdência Social, conforme art. 93 da Lei nº 8.213 de 1991.
5. Esta certidão abrange todos os estabelecimentos do empregador.
6. O cálculo da cota e aferição de seu preenchimento são realizados conforme definido no Art. 86 da Instrução Normativa 02 de 8 de novembro de 2021. Para o cálculo da cota são excluídos da base de cálculo os aprendizes contratados e os afastados por aposentadoria por invalidez. O resultado



fracionado terá seu arredondamento para o número inteiro superior. Não são contabilizados para o preenchimento da cota aqueles empregados com deficiência ou beneficiários reabilitados da Previdência Social contratados na modalidade de aprendiz, de contrato intermitente e os afastados por aposentadoria por invalidez.



## TRIBUNAL DE CONTAS DA UNIÃO

### Consulta Consolidada de Pessoa Jurídica

Este relatório tem por objetivo apresentar os resultados consolidados de consultas eletrônicas realizadas diretamente nos bancos de dados dos respectivos cadastros. A responsabilidade pela veracidade do resultado da consulta é do Órgão gestor de cada cadastro consultado. A informação relativa à razão social da Pessoa Jurídica é extraída do Cadastro Nacional da Pessoa Jurídica, mantido pela Receita Federal do Brasil.

Consulta realizada em: 25/07/2024 09:28:42

#### Informações da Pessoa Jurídica:

Razão Social: **L DE A B DANTAS**  
CNPJ: **42.726.388/0001-52**

#### Resultados da Consulta Eletrônica:

Órgão Gestor: **TCU**  
Cadastro: **Licitantes Inidôneos**  
Resultado da consulta: **Nada Consta**

Para acessar a certidão original no portal do órgão gestor, clique [AQUI](#).

Órgão Gestor: **CNJ**  
Cadastro: **CNIA - Cadastro Nacional de Condenações Cíveis por Ato de Improbidade Administrativa e Inelegibilidade**  
Resultado da consulta: **Nada Consta**

Para acessar a certidão original no portal do órgão gestor, clique [AQUI](#).

Órgão Gestor: **Portal da Transparência**  
Cadastro: **Cadastro Nacional de Empresas Inidôneas e Suspensas**  
Resultado da consulta: **Nada Consta**

Para acessar a certidão original no portal do órgão gestor, clique [AQUI](#).

Órgão Gestor: **Portal da Transparência**  
Cadastro: **CNEP - Cadastro Nacional de Empresas Punidas**  
Resultado da consulta: **Nada Consta**

Para acessar a certidão original no portal do órgão gestor, clique [AQUI](#).

Obs: A consulta consolidada de pessoa jurídica visa atender aos princípios de simplificação e racionalização de serviços públicos digitais. Fundamento legal: Lei nº 12.965, de 23 de abril de 2014, Lei nº 13.460, de 26 de junho de 2017, Lei nº 13.726, de 8 de outubro de 2018, Decreto nº 8.638 de 15, de janeiro de 2016.

**DECL COND. ESTAB. EDITAL E DE INEX DE FATOS SUPERV. IMPEDITIVOS**

PROCURADORIA GERAL DE JUSTIÇA DO MARANHÃO - MA

PREGÃO Nº. 90025/2024 – ELETRÔNICO

Processo Administrativo 3639/2024

L DE A B DANTAS (ESPAÇO COMERCIO)

CNPJ: 42.726.388/0001-52 – INC. EST. 00000006062199

AVENIDA GOVERNADOR JORGE TEIXEIRA 3981, Bairro Industrial – CEP: 76821-096 – Fone: (69) 981258909 (69) 984053522 (Whatsapp)

E-MAIL espacocomerciovh@gmail.com Porto Velho – Rondônia.

Pelo presente instrumento, pelo presente instrumento, a empresa L DE A B DANTAS por intermédio de seu representante legal/ sócio proprietário infra-assinado, **LEIVYDEANE DE ALMEIDA BARBOSA DANTAS – CPF 86135783220 E RG 919527 SESEDEC/RO, declara ao órgão acima supracitado:**

sob as penas da Lei, nos termos do § 2º, do art. 32, da Lei nº 8.666/93 que até esta data, não ocorreu nenhum fato superveniente que seja impeditivo de sua habilitação na licitação em epígrafe

Porto Velho, RO 23 DE JULHO de 2024

Por expressão da verdade, firmo o presente.

42.726.388/0001-52  
INSC. EST. 00000006062199  
L DE A B DANTAS  
AV JORGE TEIXEIRA, 3981  
INDUSTRIAL

PORTO VELHO - RO

L DE A B DANTAS  
LEIVYDEANE DE ALMEIDA BARBOSA DANTAS  
CPF: 861357832-20  
Proprietária

**DEC.DE ELABORAÇÃO IND. DE PROPOSTA****PROCURADORIA GERAL DE JUSTIÇA DO MARANHÃO - MA**

PREGÃO Nº. 90025/2024 – ELETRÔNICO

Processo Administrativo 3639/2024

**L DE A B DANTAS (ESPAÇO COMERCIO)****CNPJ: 42.726.388/0001-52 – INC. EST. 00000006062199****AVENIDA GOVERNADOR JORGE TEIXEIRA 3981, Bairro industrial – CEP: 76821-096 – Fone: (69) 981258909 (69) 984053522**

Pelo presente instrumento, pelo presente instrumento, a empresa L DE A B DANTAS por intermédio de seu representante legal/ sócio proprietário infra-assinado, **LEIVYDEANE DE ALMEIDA BARBOSA DANTAS – CPF**

**86135783220 E RG 919527 SESDEC/RO, declara:**

**A) A PROPOSTA APRESENTADA PARA PARTICIPAR DO PREGÃO ELETRONICO ACIMA SUPRACITADO, FOI ELABORADA DE MANEIRA INDEPENDENTE (PELO LICITANTE), E O CONTEÚDO DA PROPOSTA NÃO FOI, NO TODO OU EM PARTE, DIRETA OU INDIRETAMENTE, INFORMADO, DISCUTIDO OU RECEBIDO DE QUALQUER OUTRO PARTICIPANTE POTENCIAL OU DE FATO DO PREGÃO ELETRÔNICO ACIMA SUPRACITADO, POR QUALQUER MEIO OU POR QUALQUER PESSOA;**

**B) A INTENÇÃO DE APRESENTAR A PROPOSTA ELABORADA PARA PARTICIPAR DO PREGÃO ELETRÔNICO ACIMA SUPRACITADO NÃO FOI INFORMADA, DISCUTIDA OU RECEBIDA DE QUALQUER OUTRO PARTICIPANTE POTENCIAL OU DE FATO DO PREGÃO ELETRÔNICO ACIMA SUPRACITADO, POR QUALQUER MEIO OU POR QUALQUER PESSOA;**

**C) QUE NÃO TENTOU, POR QUALQUER MEIO OU POR QUALQUER PESSOA, INFLUIR NA DECISÃO DE QUALQUER OUTRO PARTICIPANTE POTENCIAL OU DE FATO DO PREGÃO ELETRÔNICO ACIMA SUPRACITADO QUANTO A PARTICIPAR OU NÃO DA REFERIDA LICITAÇÃO;**

**D) QUE O CONTEÚDO DA PROPOSTA APRESENTADA PARA PARTICIPAR DO PREGÃO ELETRÔNICO ACIMA SUPRACITADO NÃO SERÁ, NO TODO OU EM PARTE, DIRETA OU INDIRETAMENTE, COMUNICADO OU DISCUTIDO COM QUALQUER OUTRO PARTICIPANTE POTENCIAL OU DE FATO DO PREGÃO ELETRÔNICO ACIMA SUPRACITADO ANTES DA ADJUDICAÇÃO DO OBJETO DA REFERIDA LICITAÇÃO;**

**E) QUE O CONTEÚDO DA PROPOSTA APRESENTADA PARA PARTICIPAR DO PREGÃO ELETRÔNICO ACIMA SUPRACITADO NÃO FOI, NO TODO OU EM PARTE, DIRETA OU INDIRETAMENTE, INFORMADO, DISCUTIDO OU RECEBIDO DE QUALQUER INTEGRANTE DO MUNICÍPIO DE ORGÃO ACIMA SUPRACITADO UF, ANTES DA ABERTURA OFICIAL DAS PROPOSTAS; E**

**F) QUE ESTÁ PLENAMENTE CIENTE DO TEOR E DA EXTENSÃO DESTA DECLARAÇÃO E QUE DETÉM PLENOS PODERES E INFORMAÇÕES PARA FIRMÁ-LA.**

Porto Velho, RO 23 DE JULHO de 2024

Por expressão da verdade, firmo o presente.

42.726.388/0001-52  
INSC. EST. 000000060622199  
L. DE A. B DANTAS  
AV JORGE TEIXEIRA, 3981  
INDUSTRIAL

PORTO VELHO - RO

**L DE A B DANTAS**  
**LEIVYDEANE DE ALMEIDA BARBOSA DANTAS**  
**CPF: 861357832-20**  
**Proprietária**

**DECL ART. 7 CF MENOR / DEGRADANTE****PROCURADORIA GERAL DE JUSTIÇA DO MARANHÃO - MA**

PREGÃO Nº. 90025/2024 – ELETRÔNICO

Processo Administrativo 3639/2024

**L DE A B DANTAS (ESPAÇO COMERCIO)****CNPJ: 42.726.388/0001-52 – INC. EST. 00000006062199****AVENIDA GOVERNADOR JORGE TEIXEIRA 3981, Bairro industrial – CEP: 76821-096 – Fone: (69) 981258909 (69) 984053522 (Whatsapp)****E-MAIL espacocomerciopvh@gmail.com Porto Velho – Rondônia.**

Pelo presente instrumento, pelo presente instrumento, a empresa L DE A B DANTAS por intermédio de seu representante legal/ sócio proprietário infra-assinado, **LEIVYDEANE DE ALMEIDA BARBOSA DANTAS – CPF 86135783220 E RG 919527 SESDEC/RO, declara:**

**Para fins do disposto no Inc. V do art. Nº 27 da Lei nº 8.666, de 21 de junho de 1993, acrescido pela Lei nº 9.854, de 27 de outubro de 1999, que não emprega menor de dezoito anos em trabalho noturno, perigoso ou insalubre e não emprega menor de dezesseis anos. Ressalva: emprega menor, a partir de quatorze anos, na condição de aprendiz ( ).**

**declara que não possui em sua cadeia produtiva, empregados executando trabalho degradante ou forçado, nos termos do inciso III e IV do art.1º e no inciso III do art. 5º da Constituição Federal.**

Porto Velho, RO 23 DE JULHO de 2024

Por expressão da verdade, firmo o presente.

42.726.388/0001-52  
INSC. EST. 00000006062199  
L DE A B DANTAS  
AV JORGE TEIXEIRA, 3981  
INDUSTRIAL

PORTO VELHO - RO



**L DE A B DANTAS**  
**LEIVYDEANE DE ALMEIDA BARBOSA DANTAS**  
**CPF: 861357832-20**  
**Proprietária**

**DECLARAÇÃO IDONEIDADE E INIDONEO****PROCURADORIA GERAL DE JUSTIÇA DO MARANHÃO - MA**

PREGÃO Nº. 90025/2024 – ELETRÔNICO

Processo Administrativo 3639/2024

**L DE A B DANTAS (ESPAÇO COMERCIO)****CNPJ: 42.726.388/0001-52 – INC. EST. 00000006062199****AVENIDA GOVERNADOR JORGE TEIXEIRA 3981, Bairro industrial – CEP: 76821-096 – Fone: (69) 981258909 (69) 984053522 (Whatsapp)****E-MAIL espacocomerciopvh@gmail.com Porto Velho – Rondônia.**

Pelo presente instrumento, pelo presente instrumento, a empresa L DE A B DANTAS por intermédio de seu representante legal/ sócio proprietário infra-assinado, **LEIVYDEANE DE ALMEIDA BARBOSA DANTAS – CPF 86135783220 E RG 919527 SESDEC/RO, declara:**

**que não fomos declarados inidôneos para licitar ou contratar com o Poder Público, em qualquer de suas esferas.**

**O signatario da presente, em nome da proponente declara para todos fins de direito, a inexistencia de fatos supervenientes impeditivos da qualificação ou que comprometam a idoneidade da proponente nos termos do artigo 32, paragrafo 2 e artigo 97 da lei 8.666 de 21 de Junho de 1993 e suas alterações.**

Porto Velho, RO 23 DE JULHO de 2024

Por expressão da verdade, firmo o presente.

42.726.388/0001-52  
INSC. EST. 00000006062199  
L DE A B DANTAS  
AV JORGE TEIXEIRA, 3981  
INDUSTRIAL

PORTO VELHO - RO

**L DE A B DANTAS**  
**LEIVYDEANE DE ALMEIDA BARBOSA DANTAS**  
**CPF: 861357832-20**  
**Proprietária**

**DEC. RESPONSABILIDADE E VERACIDADE DOS DOCUMENTOS**

PROCURADORIA GERAL DE JUSTIÇA DO MARANHÃO - MA

PREGÃO Nº. 90025/2024 – ELETRÔNICO

Processo Administrativo 3639/2024

**L DE A B DANTAS (ESPAÇO COMERCIO)****CNPJ: 42.726.388/0001-52 – INC. EST. 00000006062199****AVENIDA GOVERNADOR JORGE TEIXEIRA 3981, Bairro industrial – CEP: 76821-096 – Fone: (69) 981258909 (69) 984053522 (Whatsapp)****E-MAIL espacocomerciopvh@gmail.com Porto Velho – Rondônia.**

Pelo presente instrumento, pelo presente instrumento, a empresa L DE A B DANTAS por intermédio de seu representante legal/ sócio proprietário infra-assinado, **LEIVYDEANE DE ALMEIDA BARBOSA DANTAS – CPF 86135783220 E RG 919527 SESDEC/RO, declara:**

**Tomou conhecimento do Edital e de todas as condições de participação na Licitação e se compromete a cumprir todos os termos do Edital, e a fornecer material de qualidade, sob as penas da Lei.**

**Assumo inteira responsabilidade pelas informações prestadas e autenticidade das cópias dos Documentos entregues. Declaro estar ciente de que a falsidade nas informações acima implicará nas penalidades cabíveis, previstas no Artigo 299 do Código Penal. Declaro que me responsabilizo por todos os documentos anexados na Plataforma;**

Porto Velho, RO 23 DE JULHO de 2024

Por expressão da verdade, firmo o presente.

42.726.388/0001-52  
INSC. EST. 00000006062199  
L. DE A. B. DANTAS  
AV. JORGE TEIXEIRA, 3981  
INDUSTRIAL

PORTO VELHO - RO

**L DE A B DANTAS**  
**LEIVYDEANE DE ALMEIDA BARBOSA DANTAS**  
**CPF: 861357832-20**  
**Proprietária**



**DECLARAÇÃO ME - EPP****PROCURADORIA GERAL DE JUSTIÇA DO MARANHÃO - MA**

PREGÃO Nº. 90025/2024 – ELETRÔNICO

Processo Administrativo 3639/2024

**L DE A B DANTAS (ESPAÇO COMERCIO)****CNPJ: 42.726.388/0001-52 – INC. EST. 00000006062199****AVENIDA GOVERNADOR JORGE TEIXEIRA 3981, Bairro industrial – CEP: 76821-096 – Fone: (69) 981258909 (69) 984053522 (Whatsapp)****E-MAIL espacocomerciopvh@gmail.com Porto Velho – Rondônia.**

Pelo presente instrumento, pelo presente instrumento, a empresa L DE A B DANTAS por intermédio de seu representante legal/ sócio proprietário infra-assinado, **LEIVYDEANE DE ALMEIDA BARBOSA DANTAS – CPF 86135783220 E RG 919527 SESDEC/RO, declara ser:**

( X ) Microempresa – receita bruta anual igual ou inferior a 360.000,00 e estando apta a fruir os benefícios e vantagens legalmente instituídas por não se enquadrar em nenhuma das vedações legais impostas pelo § 4º do art. 3º da Lei Complementar nº 123/06 alterada pela LC 147/2014. ( ) Empresa de Pequeno Porte – receita bruta anual superior a 360.000,00 e igual ou inferior a 4.800.000,00 valores , estando apta a fruir os benefícios e vantagens legalmente instituídas por não se enquadrar em nenhuma das vedações legais impostas pelo § 4º do art. 3º da Lei Complementar nº 123/06 alterada pela LC 147/2014.

Observações:

- Esta declaração poderá ser preenchida somente pela licitante enquadrada como ME ou EPP, nos termos da LC 123, de 14 de dezembro de 2006;
- A não apresentação desta declaração será interpretada como não enquadramento da licitante como ME ou EPP, nos termos da LC nº 123/2006, ou a opção pela não utilização do direito de tratamento diferenciado.

Porto Velho, RO 23 DE JULHO de 2024

Por expressão da verdade, firmo o presente.

42.726.388/0001-52  
INSC. EST. 00000006062199  
L.DE A.B DANTAS  
AV JORGE TEIXEIRA, 3981  
INDUSTRIAL

PORTO VELHO - RO

**L DE A B DANTAS**  
**LEIVYDEANE DE ALMEIDA BARBOSA DANTAS**  
**CPF: 861357832-20**  
**Proprietária**

Andriane de Almeida Pereira  
Contadora  
CRC/RO 8794-0-6

Real Contabilidade E Serviços Empresariais Ltda

Av. Calama, 5205 - Flodoaldo Pontes Pinto

CNPJ 26.252.904/0001-06

(69) 9264-8557

**DECLARAÇÃO CUMPRIMENTO REQ. HABILITATÓRIO****PROCURADORIA GERAL DE JUSTIÇA DO MARANHÃO - MA**

PREGÃO Nº. 90025/2024 – ELETRÔNICO

Processo Administrativo 3639/2024

**L DE A B DANTAS (ESPAÇO COMERCIO)****CNPJ: 42.726.388/0001-52 – INC. EST. 00000006062199****AVENIDA GOVERNADOR JORGE TEIXEIRA 3981, Bairro industrial – CEP: 76821-096 – Fone: (69) 981258909 (69) 984053522 (Whatsapp)****E-MAIL espacocomerciopvh@gmail.com Porto Velho – Rondônia.**

Pelo presente instrumento, pelo presente instrumento, a empresa L DE A B DANTAS por intermédio de seu representante legal/ sócio proprietário infra-assinado, **LEIVYDEANE DE ALMEIDA BARBOSA DANTAS – CPF 86135783220 E RG 919527 SESDEC/RO, declara:**

**Sob as penas da Lei, nos termos do artigo 4º, inciso VII, da Lei Federal Nº 10.520/02, possuir todos os requisitos constantes do edital que a habilite a participar do acima supracitado sendo ciente e concordando com as condições contidas no edital e seus anexos, bem como de que cumpro plenamente os requisitos de habilitação definidos no edital. Declaramos ainda, ter ciência que "a falsidade de declaração, resultará na inabilitação desta empresa e caracterizará o crime de que trata o Art. 299 do Código Penal, sem prejuízo do enquadramento em outras figuras penais e das sanções administrativas previstas na Lei nº 8.666/93 e alterações posteriores, bem como demais normas pertinentes à espécie".**

Porto Velho, RO 23 DE JULHO de 2024

Por expressão da verdade, firmo o presente.

42.726.388/0001-52  
INSC. EST. 00000006062199  
L. DE A. B. DANTAS  
AV JORGE TEIXEIRA, 3981  
INDUSTRIAL

PORTO VELHO - RO

**L DE A B DANTAS**  
**LEIVYDEANE DE ALMEIDA BARBOSA DANTAS**  
**CPF: 861357832-20**  
**Proprietária**

**DEC DE NÃO TEM EM SEU QUADRO SERVIDOR PUBLICO****PROCURADORIA GERAL DE JUSTIÇA DO MARANHÃO - MA**

PREGÃO Nº. 90025/2024 – ELETRÔNICO

Processo Administrativo 3639/2024

**L DE A B DANTAS (ESPAÇO COMERCIO)****CNPJ: 42.726.388/0001-52 – INC. EST. 00000006062199****AVENIDA GOVERNADOR JORGE TEIXEIRA 3981, Bairro industrial – CEP: 76821-096 – Fone: (69) 981258909 (69) 984053522 (Whatsapp)****E-MAIL [espacocomerciopvh@gmail.com](mailto:espacocomerciopvh@gmail.com) Porto Velho – Rondônia.**

Pelo presente instrumento, pelo presente instrumento, a empresa L DE A B DANTAS por intermédio de seu representante legal/ sócio proprietário infra-assinado, **LEIVYDEANE DE ALMEIDA BARBOSA DANTAS – CPF 86135783220 E RG 919527 SESDEC/RO, declara:**

- Não possui em seu quadro de pessoal servidor público do Poder Executivo Municipal/Estadual exercendo funções técnicas, comerciais, de gerencia, administração ou tomada de decisão, (inciso III, do art. 9º da Lei 8666/93 e inciso X, da Lei Complementar nº.04/90). Para os devidos fins que não possui em seu quadro de empregados um percentual mínimo de 5% de pessoas portadoras de deficiência de acordo com o disposto no art. 28, §6º da Constituição do Estado do Pará (EC nº 0042/2008, publicada em 11.06.2008), em função de possuir menos de 20 (vinte) funcionários em seu quadro de pessoal.

Porto Velho, RO 23 DE JULHO de 2024

Por expressão da verdade, firmo o presente.

42.726.388/0001-52  
INSC. EST. 00000006062199  
L. DE A. B. DANTAS  
AV. JORGE TEIXEIRA, 3981  
INDUSTRIAL

PORTO VELHO - RO

L DE A B DANTAS  
LEIVYDEANE DE ALMEIDA BARBOSA DANTAS  
CPF: 861357832-20  
Proprietária

**DEC AMBIENTAL E UNIFICADA****PROCURADORIA GERAL DE JUSTIÇA DO MARANHÃO - MA**

PREGÃO Nº. 90025/2024 – ELETRÔNICO

Processo Administrativo 3639/2024

L DE A B DANTAS (ESPAÇO COMERCIO)

CNPJ: 42.726.388/0001-52 – INC. EST. 00000006062199

AVENIDA GOVERNADOR JORGE TEIXEIRA 3981, Bairro industrial – CEP: 76821-096 – Fone: (69) 981258909 (69) 984053522 (Whatsapp)

E-MAIL [espacocomerciopvh@gmail.com](mailto:espacocomerciopvh@gmail.com) Porto Velho – Rondônia.

Pelo presente instrumento, pelo presente instrumento, a empresa L DE A B DANTAS por intermédio de seu representante legal/ sócio proprietário infra-assinado, **LEIVYDEANE DE ALMEIDA BARBOSA DANTAS – CPF**

**86135783220 E RG 919527 SESDEC/RO, declara:**

para os devidos fins, sob as penas da Lei:

1º. INEXISTÊNCIA DE FATO IMPEDITIVO O pleno conhecimento e atendimento às exigências de habilitação previstas no edital.

Atende aos critérios de qualidade ambiental e sustentabilidade ambiental, respeitando as normas de proteção do meio ambiente, em conformidade com a Lei nº 4.770, de 22 de fevereiro de 2012 e suas alterações, que dispõe sobre os critérios de sustentabilidade ambiental na aquisição de bens e na contratação de obras e serviços pelo Distrito Federal.

3º. REQUISITOS DO NEPOTISMO:

Que os sócios ou administradores não possuem de cônjuges, companheiros ou parentes na linha reta, colateral ou por afinidade, até o terceiro grau, de autoridades ou servidores comissionados da própria pessoa jurídica, além de empresas em que os indivíduos sejam sócios, dirigentes ou empregados, observando o estreito cumprimento do Prejulgado n.º 9 do Tribunal de Contas do Estado do Paraná e art. 6º da Lei Orgânica Municipal.

Que os sócios da empresa ou seus administradores ou funcionários, nos termos do art. 9.º, caput, da Lei n.º 8.666/93, não participaram na licitação, ainda que indiretamente, como servidor da pessoa jurídica contratante, não sendo servidor efetivo ou comissionado.

Que os sócios ou administradores ou funcionários não possuem cônjuge, companheiro ou parente em qualquer grau de servidor da pessoa jurídica contratante ou empresa integrada por referidos sujeitos, não existindo qualquer vínculo de natureza técnica, comercial, econômica, financeira ou trabalhista entre os indivíduos ou a empresa integrada por eles e o servidor (art. 9.º, § 3.º, da Lei n.º 8.666/93), ainda que formalmente não declarado.

4º. REQUISITO IDONEIDADE:

Que na forma e sob as penas impostas pela Lei nº 8.666/93, de 21 de junho de 1993, que não fomos declarados inidôneos para licitar ou contratar com o Poder Público, em qualquer de suas esferas.

5º. REQUISITOS DE HABILITAÇÃO:

Porto Velho, RO 23 DE JULHO de 2024

Por expressão da verdade, firmo o presente.

42.726.388/0001-52  
INSC. EST. 00000006062199  
L. DE A. B. DANTAS  
AV. JORGE TEIXEIRA, 3981  
INDUSTRIAL

PORTO VELHO - RO

L DE A B DANTAS  
LEIVYDEANE DE ALMEIDA BARBOSA DANTAS  
CPF: 861357832-20  
Proprietária

**DECLARAÇÃO DE CONHECIMENTO DO EDITAL****PROCURADORIA GERAL DE JUSTIÇA DO MARANHÃO - MA**

PREGÃO Nº. 90025/2024 – ELETRÔNICO

Processo Administrativo 3639/2024

**L DE A B DANTAS (ESPAÇO COMERCIO)****CNPJ: 42.726.388/0001-52 – INC. EST. 00000006062199****AVENIDA GOVERNADOR JORGE TEIXEIRA 3981, Bairro industrial – CEP: 76821-096 – Fone: (69)**

Pelo presente instrumento, pelo presente instrumento, a empresa L DE A B DANTAS por intermédio de seu representante legal/ sócio proprietário infra-assinado, **LEIVYDEANE DE ALMEIDA BARBOSA DANTAS – CPF 86135783220 E RG 919527 SESDEC/RO, declara ao órgão acima supracitado:**

**que tem pleno conhecimento do referido Edital e seus Anexos, bem como, que recebeu todos os documentos e informações necessárias, os quais possibilitaram a correta elaboração da respectiva proposta comercial, e por não impugnar o presente Edital conforme art. 24 do Decreto 10024/19 ou participarem do presente certame, Declara por fim, que aceita e se submete à todas as condições estabelecidas no referido Edital e anexos, abdicando de recorrer de qualquer ação contra o referido edital. Por ser expressão da verdade, firmo a presente.**

Porto Velho, RO 23 DE JULHO de 2024

Por expressão da verdade, firmo o presente.

42.726.388/0001-52  
INSC. EST. 00000006062199  
L. DE A. B DANTAS  
AV JORGE TEIXEIRA, 3981  
INDUSTRIAL

PORTO VELHO - RO



**L DE A B DANTAS**  
**LEIVYDEANE DE ALMEIDA BARBOSA DANTAS**  
**CPF: 861357832-20**  
**Proprietária**

**CRENCIAMENTO DE REPRESENTANTE LEGAL E IDENTIFICAÇÃO****PROCURADORIA GERAL DE JUSTIÇA DO MARANHÃO - MA**

PREGÃO Nº. 90025/2024 – ELETRÔNICO

Processo Administrativo 3639/2024

L DE A B DANTAS (ESPAÇO COMERCIO)

CNPJ: 42.726.388/0001-52 – INC. EST. 00000006062199

AVENIDA GOVERNADOR JORGE TEIXEIRA 3981, Bairro industrial – CEP: 76821-096 – Fone: (69) 981258909 (69) 984053522 (Whatsapp)

E-MAIL [espacocomerciopvh@gmail.com](mailto:espacocomerciopvh@gmail.com) Porto Velho – Rondônia.

Pelo presente instrumento, pelo presente instrumento, a empresa L DE A B DANTAS por intermédio de seu representante legal/ sócio proprietário infra-assinado, **LEIVYDEANE DE ALMEIDA BARBOSA DANTAS – CPF 86135783220 E RG 919527**

**SESEDEC/RO, declara ao órgão acima supracitado:****CRENCIAMENTO DE REPRESENTANTE LEGAL****RAZÃO SOCIAL DO PROPONENTE:****CNPJ: 42.726.388/0001-52****ENDEREÇO: AVENIDA GOVERNADOR JORGE TEIXEIRA 3981****CONTATO/EMAIL: [ESPACOCOMERCIOPVH@GMAIL.COM](mailto:ESPACOCOMERCIOPVH@GMAIL.COM)****REPRESENTANTE LEGAL (LEIVYDEANE DE A.B DANTAS, AV: AMAZONAS 6030, TIADENTES - VILAS DE BELO HORIZONTE CASA 171, 69 - 981258909):****CPF:86135783220****RG:919527****RESPONSÁVEL PELA ASSINATURA DE CONTRATOS (LEIVYDEANE DE A.B DANTAS, AV: AMAZONAS 6030, TIADENTES - VILAS DE BELO HORIZONTE,****69 - 981258909):****CPF:86135783220****RG:919527****Observações:**

- A empresa DEVERÁ obrigatoriamente, informar um endereço de e-mail titular e endereço de correspondência válido, sob pena de estar sujeita a aplicação de penalidades do edital pela não assinatura do contrato, o qual ocorrerá de forma eletrônica. Esse documento só terá validade para fins de credenciamento de procurador, se vier assinado pelo administrador da empresa constante no ato constitutivo, e que esteja em atendimento às condições do edital que a mesma estiver participando.

- Não será de responsabilidade do Município o prejuízo da empresa no processo licitatório, em caso de não estar realizando o acesso ao endereço eletrônico indicado no documento em questão.

Porto Velho, RO 23 DE JULHO de 2024

Por expressão da verdade, firmo o presente.

42.726.388/0001-52  
INSC. EST. 00000006062199  
L DE A B DANTAS  
AV JORGE TEIXEIRA, 3981  
INDUSTRIAL

PORTO VELHO - RO

L DE A B DANTAS  
LEIVYDEANE DE ALMEIDA BARBOSA DANTAS

CPF: 861357832-20

Proprietária

1 - **DECL INEX DE FATOS SUPERV. IMPEDITIVOS**

2 - DEC.DE ELABORAÇÃO IND. DE PROPOSTA

3 - **MENOR INFTANTIL - INCISO V do art. 27 da Leinº 8.666**

4 - **DECLARAÇÃO IDONEIDADE/INIDONEO**

5 - **DEC RESPONSAB E VERACIDADE DOS DOCUMENTOS**

6 - DECLARAÇÃO ME - EPP

7 - **DECLARAÇÃO CUMPRIMENTO REQ. HABILITATÓRIO**

8 - NÃO PARETENSCO COM SERVIDOR PUBLICO

9 - **Cumprimento da Legislação Trabalhista**

10 - DECLARAÇÃO DE CONHECIMENTO DO EDITAL

11 - **CREDENCIAMENTO / IDENTIFICAÇÃO RESPONSÁVEL**









## Sistema de Cadastramento Unificado de Fornecedores - SICAF

### Declaração

Declaramos para os fins exigidos na legislação, conforme documentação registrada no SICAF, que a situação do fornecedor no momento é a seguinte:

#### Dados do Fornecedor

CNPJ: 42.726.388/0001-52  
Razão Social: L DE A B DANTAS  
Nome Fantasia: ESPACO COMERCIO  
Situação do Fornecedor: **Credenciado** Data de Vencimento do Cadastro: **07/02/2025**  
Natureza Jurídica: **EMPRESÁRIO (INDIVIDUAL)**  
MEI: **Não**  
Porte da Empresa: **Micro Empresa**

#### Ocorrências e Impedimentos

Ocorrência: **Nada Consta**  
Impedimento de Licitar: **Nada Consta**  
Ocorrências Impeditivas indiretas: **Nada Consta**  
Vínculo com "Serviço Público": **Nada Consta**

#### Níveis cadastrados:

Fornecedor possui alguma pendência no Nível de Cadastramento indicado. Verifique mais informações sobre pendências nas funcionalidades de consulta.

Automática: a certidão foi obtida através de integração direta com o sistema emissor. Manual: a certidão foi inserida manualmente pelo fornecedor.

##### I - Credenciamento

##### II - Habilitação Jurídica

##### III - Regularidade Fiscal e Trabalhista Federal

Receita Federal e PGFN	Validade:	17/11/2024	Automática
FGTS	Validade:	03/08/2024	Automática
Trabalhista ( <a href="http://www.tst.jus.br/certidao">http://www.tst.jus.br/certidao</a> )	Validade:	26/11/2024	Automática

##### IV - Regularidade Fiscal Estadual/Distrital e Municipal

Receita Estadual/Distrital	Validade:	28/08/2024
Receita Municipal	Validade:	26/08/2024

##### V - Qualificação Técnica

# **THEPRIMEBURG - MEI**

---

A EMPRESA **THEPRIMEBURG - MEI,**

FRANCISCO DAS CHAGAS DO NASCIMENTO, CNPJ 47.477.563/0001-39

Atesta, para todos os fins de direito, que a Empresa **LEIVYDEANE DE ALMEIDA BARBOSA DANTAS – (ESPAÇO COMERCIO)** inscrita no CNPJ: 42.726.388/0001-52, com sede na AVENIDA GOVERNADOR JORGE TEIXEIRA 3981 – PORTO VELHO – RO, foi nossa fornecedora dos produtos da Nota fiscal nº540784, tendo a empresa cumprido fielmente com suas obrigações, nada constando que a desabone técnica e comercialmente, até apresente data.

Porto Velho 30/01/2023

FRANCISCO C. DO NASCIMENTO  
THEPRIMEBURG  
AV: NAÇÕES UNIDAS 3302  
PORTO VELHO



---

FRANCISCO DAS CHAGAS DO NASCIMENTO

**CNPJ. 47.477.563/0001-39**

Cpf 02535348284



COMERCIO E SERVIÇOS EIRELI - EPP

CNPJ. 25.210.060/0001-60  
INSC. EST. 00000004604334

## ATESTADO DE CAPACIDADE

A empresa GWE COMERCIO E SERVIÇOS EIRELI,- EPP inscrita no CNPJ: 25.210.060/000160, vem através deste atestar a retificar para os devidos fins que a empresa,

### **LEIVYDEANE DE ALMEIDA BARBOSA DANTAS – (ESPAÇO COMERCIO)**

inscrita no CNPJ: **42.726.388/0001-52**, com sede na AVENIDA GOVERNADOR JORGE TEIXEIRA 3981 – PORTO VELHO – RO. Registramos que a empresa presta forneceu/fornece os produtos relacionados na Nota Fiscal N° 434891, sendo cumpridora dos prazos e termos firmados na contratação, não havendo contra o mesmo nenhum registro que a desabone.

Por expressão da verdade, firmo o presente.



Porto Velho, RO 09 de Março DE 2023.

*Estela Souza de Almeida*



**COMERCIO E SERVIÇOS EIRELI – EPP**

CNPJ 25.210.060/0001-60

Estela Souza de Almeida

CPF: 03946648258 / RG 1402148 SSP/RO

RECEBEMOS DE LEIVYDEANE DE ALMEIDA BARBOSA DANTAS 86135783220 OS PRODUTOS CONSTANTES NA NOTA FISCAL INDICADA AO LADO.

NFA-e

Nº 434891

SÉRIE: 892

DATA DE RECEBIMENTO

IDENTIFICAÇÃO E ASSINATURA DO RECEBEDOR

**LEIVYDEANE DE ALMEIDA BARBOSA DANTAS**  
**86135783220**

ESPACO COMERCIO

AVENIDA GOVERNADOR JORGE TEIXEIRA, 3981 - INDUSTRIAL

ANEXO 3

PORTO VELHO - RO

CEP: 76821-096

84421779

**DANFE**Documento Auxiliar da  
Nota Fiscal Avulsa  
Eletrônica0 - ENTRADA  
1 - SAÍDA

1

**Nº 434891**

SÉRIE: 892

FOLHA 1 / 1

CONTROLE DO FISCO



CHAVE DE ACESSO

**1122 0205 5992 5300 0147 5589 2000 4348 9110 5317 8404**Consulta de autenticidade no portal nacional da NF-e  
[www.nfe.fazenda.gov.br/portal](http://www.nfe.fazenda.gov.br/portal) ou no site da Sefaz Autorizadora.

NATUREZA DA OPERAÇÃO

Venda de mercadoria adquirida ou recebida de terceiros

PROTOCOLO DE AUTORIZAÇÃO DE USO

311220002526057

INSCRIÇÃO ESTADUAL

00000006062199

INSCRIÇÃO ESTADUAL DE SUBST.

CNPJ / CPF

42.726.388/0001-52

**DESTINATÁRIO / REMETENTE**

NOME / RAZÃO SOCIAL

G. W. E COMERCIO E SERVICOS EIRELI

CNPJ / CPF

25.210.060/0001-60

DATA EMISSÃO

12/02/2022

ENDEREÇO

AVENIDA AMAZONAS, 3315

BAIRRO / DISTRITO

AGENOR DE CARVALHO

CEP

76820-365

DATA ENTRADA / SAÍDA

MUNICÍPIO

PORTO VELHO

FONE / FAX

UF

RO

INSCRIÇÃO ESTADUAL

00000004604334

HORA ENTRADA / SAÍDA

**FATURA / DUPLICATA****CALCULO DO IMPOSTO**

BASE DE CALCULO DO ICMS

R\$ 0,00

VALOR DO ICMS

R\$ 0,00

BASE DE CALCULO DO ICMS SUBST.

R\$ 0,00

VALOR DO ICMS SUBST.

R\$ 0,00

VALOR TOTAL DOS PRODUTOS

R\$ 600,00

VALOR DO FRETE

R\$ 0,00

VALOR DO SEGURO

R\$ 0,00

DESCONTO

R\$ 0,00

OUTRAS DESPESAS ACESSÓRIAS

R\$ 0,00

VALOR TOTAL DO IPI

R\$ 0,00

VALOR TOTAL DA NOTA

R\$ 600,00

**TRANSPORTADOR / VOLUMES TRANSPORTADOS**

NOME / RAZÃO SOCIAL

FRETE POR CONTA

9-SEM FRETE

CÓDIGO ANTT

PLACA DO VEICULO

UF

CNPJ / CPF

ENDEREÇO

MUNICÍPIO

UF

INSCRIÇÃO ESTADUAL

QUANTIDADE

ESPÉCIE

MARCA

NUMERAÇÃO

PESO BRUTO

PESO LIQUIDO

**DADOS DO PRODUTOS / SERVIÇOS**

CÓDIGO	DESCRIÇÃO DOS PRODUTOS / SERVIÇOS	NCM/SH	CST	CFOP	UNID	QUANT.	VALOR UNITARIO	VALOR TOTAL	BASE		VALOR		ALIQUOTA	
									Cálculo	ICMS	IPI	ICMS %	IPI %	
0	FITA PARA ROTULADORA ETIQUETADORA BROTHER	00000000	900	5102	UN	15	8,0000	120,00	0,00	0,00	0,00	0	0	
0	MEMORIA 4GB DDR3 1600MHZ DESKTOP	00000000	900	5102	UN	8	60,0000	480,00	0,00	0,00	0,00	0	0	

VERSÃO DO SISTEMA EMISSOR DA NFE: NFA-E SEFIN/RO

DANFE GERADO PELA SEFIN RO

**CALCULO DO ISSQN**

INSCRIÇÃO MUNICIPAL

VALOR TOTAL DOS SERVIÇOS

BASE DE CALCULO DO ISSQN

VALOR DO ISSQN

**DADOS ADICIONAIS**

INFORMAÇÕES COMPLEMENTARES

RESERVADO AO FISCO

A licitude da operacao, a descricao das mercadorias e/ou bens e a veracidade dos dados informados, sao de total responsabilidade do remetente. A autorizacao do documento nao significa a validacao da SEFIN/RO com relacao as informacoes nele contidas.

RECEBEMOS DE L DE A B DANTAS OS PRODUTOS CONSTANTES NA NOTA FISCAL INDICADA AO LADO.		NFA-e <b>Nº 540784</b> SÉRIE: 892
DATA DE RECEBIMENTO	IDENTIFICAÇÃO E ASSINATURA DO RECEBEDOR	

<b>L DE A B DANTAS</b> ESPACO COMERCIO AVENIDA GOVERNADOR JORGE TEIXEIRA, 3981 - INDUSTRIAL ANEXO 3 PORTO VELHO - RO CEP: 76821-096 69955214455	<b>DANFE</b> Documento Auxiliar da Nota Fiscal Avulsa Eletrônica 0 - ENTRADA 1 - SAÍDA <b>Nº 540784</b> SÉRIE: 892 FOLHA 1 / 1	CONTROLE DO FISCO  CHAVE DE ACESSO <b>1123 0105 5992 5300 0147 5589 2000 5407 8410 5317 8400</b> Consulta de autenticidade no portal nacional da NF-e <a href="http://www.nfe.fazenda.gov.br/portal">www.nfe.fazenda.gov.br/portal</a> ou no site da Sefaz Autorizadora.
	NATUREZA DA OPERAÇÃO Venda de mercadoria adquirida ou recebida de terceiros	PROTOCOLO DE AUTORIZAÇÃO DE USO 311230001726491

INSCRIÇÃO ESTADUAL 00000006062199	INSCRIÇÃO ESTADUAL DE SUBST.	CNPJ / CPF 42.726.388/0001-52
--------------------------------------	------------------------------	----------------------------------

<b>DESTINATÁRIO / REMETENTE</b>		CNPJ / CPF	DATA EMISSÃO
NOME / RAZÃO SOCIAL FRANCISCO DAS CHAGAS DO NASCIMENTO 02535348284		47.477.563/0001-39	29/01/2023
ENDEREÇO GOVERNADOR JORGE TEIXEIRA, 3981 ANEXO	BAIRRO / DISTRITO INDUSTRIAL	CEP 76821-096	DATA ENTRADA / SAÍDA
MUNICÍPIO PORTO VELHO	FONE / FAX	UF RO	HORA ENTRADA / SAÍDA
		INSCRIÇÃO ESTADUAL 00000006428401	

<b>FATURA / DUPLICATA</b>
---------------------------

<b>CALCULO DO IMPOSTO</b>					
BASE DE CALCULO DO ICMS R\$ 0,00	VALOR DO ICMS R\$ 0,00	BASE DE CALCULO DO ICMS SUBST. R\$ 0,00	VALOR DO ICMS SUBST. R\$ 0,00	VALOR TOTAL DOS PRODUTOS R\$ 2.024,00	
VALOR DO FRETE R\$ 0,00	VALOR DO SEGURO R\$ 0,00	DESCONTO R\$ 0,00	OUTRAS DESPESAS ACESSÓRIAS R\$ 0,00	VALOR TOTAL DO IPI R\$ 0,00	VALOR TOTAL DA NOTA R\$ 2.024,00

<b>TRANSPORTADOR / VOLUMES TRANSPORTADOS</b>		FRETE POR CONTA 9-SEM FRETE	CÓDIGO ANTT	PLACA DO VEICULO	UF	CNPJ / CPF
NOME / RAZÃO SOCIAL		ENDEREÇO		MUNICÍPIO	UF	INSCRIÇÃO ESTADUAL
QUANTIDADE	ESPÉCIE	MARCA	NUMERAÇÃO	PESO BRUTO	PESO LIQUIDO	

CÓDIGO	DESCRIÇÃO DOS PRODUTOS / SERVIÇOS	NCM/SH	CST	CFOP	UNID	QUANT.	VALOR UNITARIO	VALOR TOTAL	BASE	VALOR		ALIQUOTA	
									Cálculo	ICMS	IPI	ICMS %	IPI %
0	SSD 120GB KINGSTON	85235190	900	5102	UN	1	75,0000	75,00	0,00	0,00	0,00	0	0
0	Mini Desktop Intel Dual Core 1.86 Ghz 8gb 120gb	84719090	900	5102	UN	1	340,0000	340,00	0,00	0,00	0,00	0	0
0	Notebook Positivo Intel Dual Core 4gb 500gb Hdmi	84713012	900	5102	UN	1	690,0000	690,00	0,00	0,00	0,00	0	0
0	TONER 12A HP	84439933	900	5102	UN	5	16,0000	80,00	0,00	0,00	0,00	0	0
0	IMPRESSORA HP 2376	84433240	900	5102	UN	1	190,0000	190,00	0,00	0,00	0,00	0	0
0	PEN DRIVE 32GB	85235190	900	5102	UN	3	18,0000	54,00	0,00	0,00	0,00	0	0
0	Cameras De Video Filmadora Digital 30mp Zoom 16x	00000000	900	5102	UN	1	390,0000	390,00	0,00	0,00	0,00	0	0
0	Nobreak Powertek EN061, 600VA, 3 Tomadas	85044040	900	5102	UN	1	190,0000	190,00	0,00	0,00	0,00	0	0
0	CI LM555	85423999	900	5102	UN	10	1,5000	15,00	0,00	0,00	0,00	0	0

VERSÃO DO SISTEMA EMISSOR DA NFE: NFA-E SEFIN/RO		DANFE GERADO PELA SEFIN RO	
<b>CALCULO DO ISSQN</b>			
INSCRIÇÃO MUNICIPAL	VALOR TOTAL DOS SERVIÇOS	BASE DE CALCULO DO ISSQN	VALOR DO ISSQN

<b>DADOS ADICIONAIS</b>	RESERVADO AO FISCO
INFORMAÇÕES COMPLEMENTARES	A licitude da operacao, a descricao das mercadorias e/ou bens e a veracidade dos dados informados, sao de total responsabilidade do remetente. A autorizacao do documento nao significa a validacao da SEFIN/RO com relacao as informacoes nele contidas.

# FITA LINHA "M"

## Multiple Color

**Width: 9mm/12mm**

**Length: 8m**



Black on White

Black on Clear

Black on Red

Black on Blue

Black on Yellow

Black on Green

Blue on White

Black on Gold

Black on Silver

## Easy Peel





## Fita Rotuladora label tape Brother Mk-231 M 231 Mk231



Fita Compatível Série M-K231 Branca 12mm para Rotulador  
Brother PT-80, PT-70

FABRICANTE: LABELTAPE

MARCA: LABELTAPE

MODELO:MK-231 (veja lista de compatibilidade abaixo)

Largura: 12mm. Comprimento: 8m. Fundo Branco, Impressão  
Preta. Referência de compatibilidade: M-K231 M-K231S M-231

Produto de ótima qualidade compatível com rotuladores  
Brother

que utilizam fitas da série M. Este Produto é Compatível com os  
Equipamentos a Seguir PT-45, PT-45M PT-55, PT-55BM, PT-55S PT-65,  
PT-65SB PT-70, PT-70B, PT-70BM PT-80, PT-80EU, PT-85 PT-90

# Fita Rotuladora LABELTAPE P/ Brother 9MM X 8M Mk-221 Preto sobre BRANCO



Fita Compatível Série M221 Branca 9mm para Rotulador

Brother PT-80, PT-70

FABRICANTE: PUTY

MARCA:PTAPE

MODELO:MK-221

(veja lista de compatibilidade abaixo)

Largura: 9mm.

Comprimento: 8m.

Fundo Dourado, Impressão Preta.

Referência de compatibilidade:

M-K221

M-K221S

M-221

Produto de ótima qualidade compatível com rotuladores Brother que utilizam fitas da série M.

Este Produto é Compatível com os Equipamentos a Seguir

PT-45, PT-45M

PT-55, PT-55BM, PT-55S

PT-65, PT-65SB

PT-70, PT-70B, PT-70BM

PT-80, PT-80EU, PT-85

PT-90

# Fita Compatível **LABELTAPE** Brother PRETO NO Amarelo 12mmX 8m MK-631



## PRODUCT INFORMATION

**Nome do item:**Fita de etiqueta inkexpress para brother mk 631 fita mk 631 preta sobre etiqueta amarela

**12mm para impressora de etiqueta de toque brother p**

**Número do modelo:** substituirSm-jmk631 sdramk 631

**Cor:**Preto sobre amarelo

**Tamanho:** 12mm x 8m (0.47 "x 26.2 ")

## COMPATIBLE PRINTERS

**100% compatível com a impressora de etiquetas brother:**(**"Ctrl F"** pesquise o modelo da sua impressora)

PT-45M PT-100 PT-110 PT-55 PT-55BM PT-55S PT-65 PT-65SB PT-65SCCP PT-65SL PT-65VP PT-70 PT-70BBVP  
PT-70BM PT-70BMH PT-70HK PT-70HOL PT-70HOT PT-70SP PT-70SR PT-70DIY PT-80 PT-80EU PT-80SCCP  
PT-85 PT-90 PT-M95 PT-BB4

## Fita Rotuladora label tape Brother Mk-931PRETO SOBRE PRATA 12MM X 8M



DESCRIÇÃO: Fita Compatível MK 931 para rotuladores Brother® - Para rotulador PT-65, PT-70, PT-80, PT-85 e outros - Impressão Preta sobre fundo Prata - Pode ser usado com todos os rotuladores que aceitem fitas "M"

Características: - Letras: Preto - Etiqueta: Prata - Largura: 12mm - Comprimento: 8 metros

Compatível com os modelos de rotuladores abaixo: - PT-45, PT-45M, PT45 - PT-55, PT-55BM, PT-55S, PT55 - PT-65, PT-65SB, PT65 - PT-70, PT-70B, PT-70BM, PT70 - PT-80, PT-80EU, PT80 - PT-85, PT85 - PT-90, PT90 - PT-100, PT100 - PT-110, PT110

# FITA LINHA TZ

## Standard laminated tapes (8m)

Color	Width	6mm	9mm	12mm	18mm	24mm	36mm
Black/Clear		TZ2-111	TZ2-121	TZ2-131	TZ2-141	TZ2-151	TZ2-161
Black/White		TZ2-211	TZ2-221	TZ2-231	TZ2-241	TZ2-251	TZ2-261
Black/Red		TZ2-411	TZ2-421	TZ2-431	TZ2-441	TZ2-451	TZ2-461
Black/Blue		TZ2-511	TZ2-521	TZ2-531	TZ2-541	TZ2-551	TZ2-561
Black/Yellow		TZ2-611	TZ2-621	TZ2-631	TZ2-641	TZ2-651	TZ2-661
Black/Green		TZ2-711	TZ2-721	TZ2-731	TZ2-741	TZ2-751	TZ2-761
Red/Clear		TZ2-112	TZ2-122	TZ2-132	TZ2-142	TZ2-152	TZ2-162
Red/White		TZ2-212	TZ2-222	TZ2-232	TZ2-242	TZ2-252	TZ2-262
Blue/Clear		TZ2-113	TZ2-123	TZ2-133	TZ2-143	TZ2-153	TZ2-163
Blue/White		TZ2-213	TZ2-223	TZ2-233	TZ2-243	TZ2-253	TZ2-263
Gold/Black		TZ2-314	TZ2-324	TZ2-334	TZ2-344	TZ2-354	TZ2-364
White/Clear		TZ2-115	TZ2-125	TZ2-135	TZ2-145	TZ2-155	TZ2-165
White/Black		TZ2-315	TZ2-325	TZ2-335	TZ2-345	TZ2-355	TZ2-365
White/Red		TZ2-415	TZ2-425	TZ2-435	TZ2-445	TZ2-455	TZ2-465
White/Blue		TZ2-515	TZ2-525	TZ2-535	TZ2-545	TZ2-555	TZ2-565
White/Green		TZ2-715	TZ2-725	TZ2-735	TZ2-745	TZ2-755	TZ2-765
Black/Gold		TZ2-811	TZ2-821	TZ2-831	TZ2-841	TZ2-851	TZ2-861
Black/Matte Silver		TZ2-M911	TZ2-M921	TZ2-M931	TZ2-M941	TZ2-M951	TZ2-M961
Black/Matte Clear		TZ2-M11	TZ2-M21	TZ2-M31	TZ2-M41	TZ2-M51	TZ2-M61

## Head cleaning tapes (4m)

Width	6mm	9mm	12mm	18mm	24mm	36mm
Model			TZ2-CL3	TZ2-CL4	TZ2-CL5	TZ2-CL6

## Strong adhesive tapes (8m)

Color	Width	6mm	9mm	12mm	18mm	24mm	36mm
Black/Clear		TZ2-S111	TZ2-S121	TZ2-S131	TZ2-S141	TZ2-S151	TZ2-S161
Black/White		TZ2-S211	TZ2-S221	TZ2-S231	TZ2-S241	TZ2-S251	TZ2-S261
Black/Yellow		TZ2-S611	TZ2-S621	TZ2-S631	TZ2-S641	TZ2-S651	TZ2-S661
Black/Matte Silver		TZ2-SM911	TZ2-SM921	TZ2-SM931	TZ2-SM941	TZ2-SM951	TZ2-SM961

## Fluorescent tapes (8m)

Color	Width	6mm	9mm	12mm	18mm	24mm	36mm
Black/Flu.Orange		TZ2-B11	TZ2-B21	TZ2-B31	TZ2-B41	TZ2-B51	TZ2-B61
Black/Flu.Yellow		TZ2-C11	TZ2-C21	TZ2-C31	TZ2-C41	TZ2-C51	TZ2-C61
Black/Flu.Green		TZ2-D11	TZ2-D21	TZ2-D31	TZ2-D41	TZ2-D51	TZ2-D61

## Flexible tapes (8m)

Color	Width	6mm	9mm	12mm	18mm	24mm	36mm
Black/White		TZ2-FX211	TZ2-FX221	TZ2-FX231	TZ2-FX241	TZ2-FX251	TZ2-FX261
Black/Yellow		TZ2-FX611	TZ2-FX621	TZ2-FX631	TZ2-FX641	TZ2-FX651	TZ2-FX661

## Security tapes (8m)

Color	Width	6mm	9mm	12mm	18mm	24mm	36mm
Black/White		TZ2-SE1	TZ2-SE2	TZ2-SE3	TZ2-SE4	TZ2-SE5	TZ2-SE6

## HGe tapes (8m)

Color	Width	6mm	9mm	12mm	18mm	24mm	36mm
Black/Clear		HG5-111	HG5-121	HG5-131	HG5-141	HG5-151	HG5-161
Black/White		HG5-211	HG5-221	HG5-231	HG5-241	HG5-251	HG5-261
Black/Red		HG5-411	HG5-421	HG5-431	HG5-441	HG5-451	HG5-461
Black/Blue		HG5-511	HG5-521	HG5-531	HG5-541	HG5-551	HG5-561
Black/Yellow		HG5-611	HG5-621	HG5-631	HG5-641	HG5-651	HG5-661
Black/Green		HG5-711	HG5-721	HG5-731	HG5-741	HG5-751	HG5-761
Black/Gold		HG5-811	HG5-821	HG5-831	HG5-841	HG5-851	HG5-861
Black/Matte Silver		HG5-M911	HG5-M921	HG5-M931	HG5-M941	HG5-M951	HG5-M961
Black/Matte Clear		HG5-M11	HG5-M21	HG5-M31	HG5-M41	HG5-M51	HG5-M61
Black/Flu.Orange		HG5-B11	HG5-B21	HG5-B31	HG5-B41	HG5-B51	HG5-B61
Black/Flu.Yellow		HG5-C11	HG5-C21	HG5-C31	HG5-C41	HG5-C51	HG5-C61
Black/Flu.Green		HG5-D11	HG5-D21	HG5-D31	HG5-D41	HG5-D51	HG5-D61

Fita Compatível **LABELTAPE** Brother PRETO NO  
Branco 12mm X 8m Tze-231



**Totalmente Compatível com:**

- PT-200, PT-300, PT-310, PT-320, PT-330, PT-350, PT-520, PT-530, PT-540, PT-550, PT-P700, PT-1000, PT-1010, PT-1130, PT-1090, PT-1100, PT-1120, PT-1160, PT-1180, PT-1200, PT-1280, PT-1290, PT-1300, PT-1400, PT-1600, PT-1700, PT-1750, PT-1800, PT-1810, PT-1830, PT-1880, PT-1900, PT-1910, PT-1960, PT-1190, PT-1950, PT-2030, PT-2100, PT-2110, PT-2210, PT-2200, PT-2300, PT-2310, PT-2400, PT-2410, PT-2600, PT-2700, PT-2710, PT-2730,

PT-3600, PT-7100, PT-7500, PT-7600, PT-9400, PT-9600, ST-5, ST-1150, ST-1150DX, GL-100,  
PT-18R, PT-H100, PT-D200, PT-D210, PT-H300, PT-H300LI, PT-H500LI, PT-D400, PT-D400AD, PT-D400VP,  
PT-D450, PT-580C, PT-D600, PT-D600VP, PT-P750W, PT-1100SB, PT-1170S, PT-1230PC, PT-1500PC, PT-2430PC,  
PT-2030AD, PT-2500PC, PT-2610PT,

## Fita Compatível **LABELTAPE** Rotulador Brother PRETO NO BRANCO 18mm X 8m TZE-241



### Totalmente Compatível com:

- PT-200, PT-300, PT-310, PT-320, PT-330, PT-350, PT-520, PT-530, PT-540, PT-550, PT-P700, PT-1000, PT-1010,  
PT-1130, PT-1090, PT-1100, PT-1120, PT-1160, PT-1180, PT-1200, PT-1280, PT-1290, PT-1300, PT-1400, PT-1600,  
PT-1700, PT-1750, PT-1800, PT-1810, PT-1830, PT-1880, PT-1900, PT-1910, PT-1960, PT-1190, PT-1950, PT-2030,  
PT-2100, PT-2110, PT-2210, PT-2200, PT-2300, PT-2310, PT-2400, PT-2410, PT-2600, PT-2700, PT-2710, PT-2730,  
PT-3600, PT-7100, PT-7500, PT-7600, PT-9400, PT-9600, ST-5, ST-1150, ST-1150DX, GL-100,



PT-18R, PT-H100, PT-D200, PT-D210, PT-H300, PT-H300LI, PT-H500LI, PT-D400, PT-D400AD, PT-D400VP, PT-D450, PT-580C, PT-D600, PT-D600VP, PT-P750W, PT-1100SB, PT-1170S, PT-1230PC, PT-1500PC, PT-2430PC, PT-2030AD, PT-2500PC, PT-2610PT, PT-2730VP, PT-9200DX, PT-9200PC, PT-9500PC, PT-9700PC, PT-9800PCN.

## Fita Compatível **LABELTAPE** Brother **PRETO** **NO Branco 24mm X 8m Tze-251**



### Totalmente Compatível com:

- PT-200, PT-300, PT-310, PT-320, PT-330, PT-350, PT-520, PT-530, PT-540, PT-550, PT-P700, PT-1000, PT-1010, PT-1130, PT-1090, PT-1100, PT-1120, PT-1160, PT-1180, PT-1200, PT-1280, PT-1290, PT-1300, PT-1400, PT-1600,

PT-1700, PT-1750, PT-1800, PT-1810, PT-1830, PT-1880, PT-1900, PT-1910,  
PT-1960, PT-1190, PT-1950, PT-2030,  
PT-2100, PT-2110, PT-2210, PT-2200, PT-2300, PT-2310, PT-2400, PT-2410,  
PT-2600, PT-2700, PT-2710, PT-2730,  
PT-3600, PT-7100, PT-7500, PT-7600, PT-9400, PT-9600, ST-5, ST-1150, ST-  
1150DX, GL-100,  
PT-18R, PT-H100, PT-D200, PT-D210, PT-H300, PT-H300LI, PT-H500LI, PT-  
D400, PT-D400AD, PT-D400VP,  
PT-D450, PT-580C, PT-D600, PT-D600VP, PT-P750W, PT-1100SB, PT-1170S, PT-  
1230PC, PT-1500PC, PT-2430PC,  
PT-2030AD, PT-2500PC, PT-2610PT, PT-2730VP, PT-9200DX, PT-9200PC, PT-  
9500PC, PT-9700PC, PT-9800PCN.

## **Fita Compatível LABELTAPE Brother PRETO NO Branco 36mm X 8m Tze-261**



### **Totalmente Compatível com:**

- PT-200, PT-300, PT-310, PT-320, PT-330, PT-350, PT-520, PT-530, PT-  
540, PT-550, PT-P700, PT-1000, PT-1010,  
PT-1130, PT-1090, PT-1100, PT-1120, PT-1160, PT-1180, PT-1200, PT-  
1280, PT-1290, PT-1300, PT-1400, PT-1600,

PT-1700, PT-1750, PT-1800, PT-1810, PT-1830, PT-1880, PT-1900, PT-1910,  
PT-1960, PT-1190, PT-1950, PT-2030,  
PT-2100, PT-2110, PT-2210, PT-2200, PT-2300, PT-2310, PT-2400, PT-2410,  
PT-2600, PT-2700, PT-2710, PT-2730,  
PT-3600, PT-7100, PT-7500, PT-7600, PT-9400, PT-9600, ST-5, ST-1150, ST-  
1150DX, GL-100,  
PT-18R, PT-H100, PT-D200, PT-D210, PT-H300, PT-H300LI, PT-H500LI, PT-  
D400, PT-D400AD, PT-D400VP,  
PT-D450, PT-580C, PT-D600, PT-D600VP, PT-P750W, PT-1100SB, PT-1170S, PT-  
1230PC, PT-1500PC, PT-2430PC,  
PT-2030AD, PT-2500PC, PT-2610PT, PT-2730VP, PT-9200DX, PT-9200PC, PT-  
9500PC, PT-9700PC, PT-9800PCN.

## Fita Compatível **LABELTAPE** Força ExtraBrother PRETO NO Branco 12mmX 8m 0.47 Tze-S231



### Totalmente Compatível com:

• PT-200, PT-300, PT-310, PT-320, PT-330, PT-350, PT-520, PT-530, PT-540, PT-550,  
PT-P700, PT-1000, PT-1010,

PT-1130, PT-1090, PT-1100, PT-1120, PT-1160, PT-1180, PT-1200, PT-1280, PT-1290,  
PT-1300, PT-1400, PT-1600,  
PT-1700, PT-1750, PT-1800, PT-1810, PT-1830, PT-1880, PT-1900, PT-1910, PT-1960,  
PT-1190, PT-1950, PT-2030,  
PT-2100, PT-2110, PT-2210, PT-2200, PT-2300, PT-2310, PT-2400, PT-2410, PT-2600,  
PT-2700, PT-2710, PT-2730,  
PT-3600, PT-7100, PT-7500, PT-7600, PT-9400, PT-9600, ST-5, ST-1150, ST-1150DX,  
GL-100,  
PT-18R, PT-H100, PT-D200, PT-D210, PT-H300, PT-H300LI, PT-H500LI, PT-D400, PT-  
D400AD, PT-D400VP,  
PT-D450, PT-580C, PT-D600, PT-D600VP, PT-P750W, PT-1100SB, PT-1170S, PT-  
1230PC, PT-1500PC, PT-2430PC,  
PT-2030AD, PT-2500PC, PT-2610PT, PT-2730VP, PT-9200DX, PT-9200PC, PT-9500PC,  
PT-9700PC, PT-9800PCN.

## **Fita Tz S241 Compatível Para Rotulador Brother 18mm X 8M Branca**



### **Totalmente Compatível com:**

- PT-200, PT-300, PT-310, PT-320, PT-330, PT-350, PT-520, PT-530, PT-540, PT-550, PT-P700, PT-1000, PT-1010,

PT-1130, PT-1090, PT-1100, PT-1120, PT-1160, PT-1180, PT-1200, PT-1280, PT-1290,  
PT-1300, PT-1400, PT-1600,  
PT-1700, PT-1750, PT-1800, PT-1810, PT-1830, PT-1880, PT-1900, PT-1910, PT-1960,  
PT-1190, PT-1950, PT-2030,  
PT-2100, PT-2110, PT-2210, PT-2200, PT-2300, PT-2310, PT-2400, PT-2410, PT-2600,  
PT-2700, PT-2710, PT-2730,  
PT-3600, PT-7100, PT-7500, PT-7600, PT-9400, PT-9600, ST-5, ST-1150, ST-1150DX,  
GL-100,  
PT-18R, PT-H100, PT-D200, PT-D210, PT-H300, PT-H300LI, PT-H500LI, PT-D400, PT-  
D400AD, PT-D400VP,  
PT-D450, PT-580C, PT-D600, PT-D600VP, PT-P750W, PT-1100SB, PT-1170S, PT-  
1230PC, PT-1500PC, PT-2430PC,  
PT-2030AD, PT-2500PC, PT-2610PT, PT-2730VP, PT-9200DX, PT-9200PC, PT-9500PC,  
PT-9700PC, PT-9800PCN.

## **Fita Compatível LABELTAPE 24mm TZe-S251 Força Extra Fita Preto no Branco para Brother P-Touch**



### **Totalmente Compatível com:**

- PT-200, PT-300, PT-310, PT-320, PT-330, PT-350, PT-520, PT-530, PT-540, PT-550, PT-P700, PT-1000, PT-1010,  
PT-1130, PT-1090, PT-1100, PT-1120, PT-1160, PT-1180, PT-1200, PT-1280, PT-1290, PT-1300, PT-1400, PT-1600,  
PT-1700, PT-1750, PT-1800, PT-1810, PT-1830, PT-1880, PT-1900, PT-1910, PT-1960, PT-1190, PT-1950, PT-2030,

PT-2100, PT-2110, PT-2210, PT-2200, PT-2300, PT-2310, PT-2400, PT-2410, PT-2600, PT-2700, PT-2710, PT-2730,  
PT-3600, PT-7100, PT-7500, PT-7600, PT-9400, PT-9600, ST-5, ST-1150, ST-1150DX, GL-100,  
PT-18R, PT-H100, PT-D200, PT-D210, PT-H300, PT-H300LI, PT-H500LI, PT-D400, PT-D400AD, PT-D400VP,  
PT-D450, PT-580C, PT-D600, PT-D600VP, PT-P750W, PT-1100SB, PT-1170S, PT-1230PC, PT-1500PC, PT-2430PC,  
PT-2030AD, PT-2500PC, PT-2610PT, PT-2730VP, PT-9200DX, PT-9200PC, PT-9500PC, PT-9700PC, PT-9800PCN.

## Fita LABELTAPE Brother PRETO NO BRANCO 6mm X 8m Tze-211



### Totalmente Compatível com:

- PT-200, PT-300, PT-310, PT-320, PT-330, PT-350, PT-520, PT-530, PT-540, PT-550, PT-P700, PT-1000, PT-1010, PT-1130, PT-1090, PT-1100, PT-1120, PT-1160, PT-1180, PT-1200, PT-1280, PT-1290, PT-1300, PT-1400, PT-1600, PT-1700, PT-1750, PT-1800, PT-1810, PT-1830, PT-1880, PT-1900, PT-1910, PT-1960, PT-1190, PT-1950, PT-2030, PT-2100, PT-2110, PT-2210, PT-2200, PT-2300, PT-2310, PT-2400, PT-2410,

PT-2600, PT-2700, PT-2710, PT-2730,  
PT-3600, PT-7100, PT-7500, PT-7600, PT-9400, PT-9600, ST-5, ST-1150, ST-  
1150DX, GL-100,  
PT-18R, PT-H100, PT-D200, PT-D210, PT-H300, PT-H300LI, PT-  
H500LI,PTD400,  
PT-D400AD, PT-D400VP,  
PT-D450, PT-580C,PT-D600,PT-D600VP,PT-P750W,PT-1100SB,PT-1170S,PT-  
1230PC,PT-1500PC,PT-2430PC,  
PT-2030AD, PT-2500PC, PT-2610PT, PT-2730VP, PT-9200DX, PT-9200PC, PT-  
9500PC, PT-9700PC, PT-9800PCN.

Fita Compatível **LABELTAPE** Brother PRETO NO  
azul 12mm X 8m Tze-531





## Totalmente Compatível com:

- PT-200,PT-300, PT-310, PT-320, PT-330, PT-350, PT-520, PT-530, PT-540, PT-550, PT-P700, PT-1000, PT-1010, PT-1130, PT-1090, PT-1100, PT-1120, PT-1160, PT-1180, PT-1200, PT-1280, PT-1290, PT-1300, PT-1400, PT-1600, PT-1700, PT-1750, PT-1800, PT-1810, PT-1830, PT-1880, PT-1900, PT-1910, PT-1960, PT-1190, PT-1950, PT-2030, PT-2100, PT-2110, PT-2210, PT-2200, PT-2300, PT-2310, PT-2400, PT-2410, PT-2600, PT-2700, PT-2710, PT-2730, PT-3600, PT-7100, PT-7500, PT-7600, PT-9400, PT-9600, ST-5, ST-1150, ST-1150DX, GL-100, PT-18R, PT-H100, PT-D200, PT-D210, PT-H300, PT-H300LI, PT-H500LI,PTD400, PT-D400AD, PT-D400VP, PT-D450, PT-580C,PT-D600,PT-D600VP,PT-P750W,PT-1100SB,PT-1170S,PT-1230PC,PT-1500PC,PT-2430PC, PT-2030AD, PT-2500PC, PT-2610PT, PT-2730VP, PT-9200DX, PT-9200PC, PT-9500PC, PT-9700PC, PT-9800PCN.

## Fita Compatível **LABELTAPE** Brother **PRETO NO azul 18mm X 8m Tze-541**



## Totalmente Compatível com:

- PT-200,PT-300, PT-310, PT-320, PT-330, PT-350, PT-520, PT-530, PT-540, PT-550, PT-P700, PT-1000, PT-1010, PT-1130, PT-1090, PT-1100, PT-1120, PT-1160, PT-1180, PT-1200, PT-1280, PT-1290, PT-1300, PT-1400, PT-1600, PT-1700, PT-1750, PT-1800, PT-1810, PT-1830, PT-1880, PT-1900, PT-1910, PT-1960, PT-1190, PT-1950, PT-2030,



PT-2100, PT-2110, PT-2210, PT-2200, PT-2300, PT-2310, PT-2400, PT-2410,  
PT-2600, PT-2700, PT-2710, PT-2730,  
PT-3600, PT-7100, PT-7500, PT-7600, PT-9400, PT-9600, ST-5, ST-1150, ST-  
1150DX, GL-100,  
PT-18R, PT-H100, PT-D200, PT-D210, PT-H300, PT-H300LI, PT-  
H500LI,PTD400,  
PT-D400AD, PT-D400VP,  
PT-D450, PT-580C,PT-D600,PT-D600VP,PT-P750W,PT-1100SB,PT-1170S,PT-  
1230PC,PT-1500PC,PT-2430PC,  
PT-2030AD, PT-2500PC, PT-2610PT, PT-2730VP, PT-9200DX, PT-9200PC, PT-  
9500PC, PT-9700PC, PT-9800PCN.

## Fita Compatível **LABELTAPE** Brother **PRETO** **NO Branco 36mm X 8m Tze-S261**



### Totalmente Compatível com:

- PT-200,PT-300, PT-310, PT-320, PT-330, PT-350, PT-520, PT-530, PT-  
540, PT-550, PT-P700, PT-1000, PT-1010,  
PT-1130, PT-1090, PT-1100, PT-1120, PT-1160, PT-1180, PT-1200, PT-

1280, PT-1290, PT-1300, PT-1400, PT-1600,  
PT-1700, PT-1750, PT-1800, PT-1810, PT-1830, PT-1880, PT-1900, PT-1910,  
PT-1960, PT-1190, PT-1950, PT-2030,  
PT-2100, PT-2110, PT-2210, PT-2200, PT-2300, PT-2310, PT-2400, PT-2410,  
PT-2600, PT-2700, PT-2710, PT-2730,  
PT-3600, PT-7100, PT-7500, PT-7600, PT-9400, PT-9600, ST-5, ST-1150, ST-  
1150DX, GL-100,  
PT-18R, PT-H100, PT-D200, PT-D210, PT-H300, PT-H300LI, PT-  
H500LI,PTD400,  
PT-D400AD, PT-D400VP,  
PT-D450, PT-580C,PT-D600,PT-D600VP,PT-P750W,PT-1100SB,PT-1170S,PT-  
1230PC,PT-1500PC,PT-2430PC,  
PT-2030AD, PT-2500PC, PT-2610PT, PT-2730VP, PT-9200DX, PT-9200PC, PT-  
9500PC, PT-9700PC, PT-9800PCN.

**Fita Compatível LABELTAPE Rotulador  
Brother FLEXIVEL PRETO NO BRANCO  
12mm X 8m TZE-FX231**



**Totalmente Compatível com:**

- PT-200,PT-300, PT-310, PT-320, PT-330, PT-350, PT-520, PT-530, PT-540, PT-550, PT-P700, PT-1000, PT-1010, PT-1130, PT-1090, PT-1100, PT-1120, PT-1160, PT-1180, PT-1200, PT-1280, PT-1290, PT-1300, PT-1400, PT-1600, PT-1700, PT-1750, PT-1800, PT-1810, PT-1830, PT-1880, PT-1900, PT-1910, PT-1960, PT-1190, PT-1950, PT-2030, PT-2100, PT-2110, PT-2210, PT-2200, PT-2300, PT-2310, PT-2400, PT-2410, PT-2600, PT-2700, PT-2710, PT-2730, PT-3600, PT-7100, PT-7500, PT-7600, PT-9400, PT-9600, ST-5, ST-1150, ST-1150DX, GL-100, PT-18R, PT-H100, PT-D200, PT-D210, PT-H300, PT-H300LI, PT-H500LI,PTD400, PT-D400AD, PT-D400VP, PT-D450, PT-580C,PT-D600,PT-D600VP,PT-P750W,PT-1100SB,PT-1170S,PT-1230PC,PT-1500PC,PT-2430PC, PT-2030AD, PT-2500PC, PT-2610PT, PT-2730VP, PT-9200DX, PT-9200PC, PT-9500PC, PT-9700PC, PT-9800PCN.

## **Fita Compatível LABELTAPE Rotulador Brother FLEX PRETO NO BRANCO 18mm X 8m TZE-FX241**



### **Totalmente Compatível com:**

- PT-200,PT-300, PT-310, PT-320, PT-330, PT-350, PT-520, PT-530, PT-

540, PT-550, PT-P700, PT-1000, PT-1010,  
PT-1130, PT-1090, PT-1100, PT-1120, PT-1160, PT-1180, PT-1200, PT-  
1280, PT-1290, PT-1300, PT-1400, PT-1600,  
PT-1700, PT-1750, PT-1800, PT-1810, PT-1830, PT-1880, PT-1900, PT-1910,  
PT-1960, PT-1190, PT-1950, PT-2030,  
PT-2100, PT-2110, PT-2210, PT-2200, PT-2300, PT-2310, PT-2400, PT-2410,  
PT-2600, PT-2700, PT-2710, PT-2730,  
PT-3600, PT-7100, PT-7500, PT-7600, PT-9400, PT-9600, ST-5, ST-1150, ST-  
1150DX, GL-100,  
PT-18R, PT-H100, PT-D200, PT-D210, PT-H300, PT-H300LI, PT-  
H500LI,PTD400,  
PT-D400AD, PT-D400VP,  
PT-D450, PT-580C,PT-D600,PT-D600VP,PT-P750W,PT-1100SB,PT-1170S,PT-  
1230PC,PT-1500PC,PT-2430PC,  
PT-2030AD, PT-2500PC, PT-2610PT, PT-2730VP, PT-9200DX, PT-9200PC, PT-  
9500PC, PT-9700PC, PT-9800PCN.

## Fita Compatível LABELTAPE Rotulador Brother FLEX PRETO NO BRANCO 18mm X 8m TZE-FX251



### Totalmente Compatível com:

- PT-200,PT-300, PT-310, PT-320, PT-330, PT-350, PT-520, PT-530, PT-540, PT-550, PT-P700, PT-1000, PT-1010, PT-1130, PT-1090, PT-1100, PT-1120, PT-1160, PT-1180, PT-1200, PT-

1280, PT-1290, PT-1300, PT-1400, PT-1600,  
PT-1700, PT-1750, PT-1800, PT-1810, PT-1830, PT-1880, PT-1900, PT-1910,  
PT-1960, PT-1190, PT-1950, PT-2030,  
PT-2100, PT-2110, PT-2210, PT-2200, PT-2300, PT-2310, PT-2400, PT-2410,  
PT-2600, PT-2700, PT-2710, PT-2730,  
PT-3600, PT-7100, PT-7500, PT-7600, PT-9400, PT-9600, ST-5, ST-1150, ST-  
1150DX, GL-100,  
PT-18R, PT-H100, PT-D200, PT-D210, PT-H300, PT-H300LI, PT-  
H500LI,PTD400,  
PT-D400AD, PT-D400VP,  
PT-D450, PT-580C,PT-D600,PT-D600VP,PT-P750W,PT-1100SB,PT-1170S,PT-  
1230PC,PT-1500PC,PT-2430PC,  
PT-2030AD, PT-2500PC, PT-2610PT, PT-2730VP, PT-9200DX, PT-9200PC, PT-  
9500PC, PT-9700PC, PT-9800PCN.

## **Fita Compatível LABELTAPE Rotulador Brother FLEX PRETO NO AMARELO 18mm X 8m TZE-631**



### **Totalmente Compatível com:**

- PT-200,PT-300, PT-310, PT-320, PT-330, PT-350, PT-520, PT-530, PT-  
540, PT-550, PT-P700, PT-1000, PT-1010,  
PT-1130, PT-1090, PT-1100, PT-1120, PT-1160, PT-1180, PT-1200, PT-

1280, PT-1290, PT-1300, PT-1400, PT-1600,  
PT-1700, PT-1750, PT-1800, PT-1810, PT-1830, PT-1880, PT-1900, PT-1910,  
PT-1960, PT-1190, PT-1950, PT-2030,  
PT-2100, PT-2110, PT-2210, PT-2200, PT-2300, PT-2310, PT-2400, PT-2410,  
PT-2600, PT-2700, PT-2710, PT-2730,  
PT-3600, PT-7100, PT-7500, PT-7600, PT-9400, PT-9600, ST-5, ST-1150, ST-  
1150DX, GL-100,  
PT-18R, PT-H100, PT-D200, PT-D210, PT-H300, PT-H300LI, PT-  
H500LI,PTD400,  
PT-D400AD, PT-D400VP,  
PT-D450, PT-580C,PT-D600,PT-D600VP,PT-P750W,PT-1100SB,PT-1170S,PT-  
1230PC,PT-1500PC,PT-2430PC,  
PT-2030AD, PT-2500PC, PT-2610PT, PT-2730VP, PT-9200DX, PT-9200PC, PT-  
9500PC, PT-9700PC, PT-9800PCN.

## **Fita Compatível LABELTAPE Rotulador Brother FLEX PRETO NO AMARELO 18mm X 8m TZE-641**



### **Totalmente Compatível com:**

- PT-200,PT-300, PT-310, PT-320, PT-330, PT-350, PT-520, PT-530, PT-540, PT-550, PT-P700, PT-1000, PT-1010, PT-1130, PT-1090, PT-1100, PT-1120, PT-1160, PT-1180, PT-1200, PT-1280, PT-1290, PT-1300, PT-1400, PT-1600, PT-1700, PT-1750, PT-1800, PT-1810, PT-1830, PT-1880, PT-1900, PT-1910,

PT-1960, PT-1190, PT-1950, PT-2030,  
PT-2100, PT-2110, PT-2210, PT-2200, PT-2300, PT-2310, PT-2400, PT-2410,  
PT-2600, PT-2700, PT-2710, PT-2730,  
PT-3600, PT-7100, PT-7500, PT-7600, PT-9400, PT-9600, ST-5, ST-1150, ST-  
1150DX, GL-100,  
PT-18R, PT-H100, PT-D200, PT-D210, PT-H300, PT-H300LI, PT-  
H500LI,PTD400,  
PT-D400AD, PT-D400VP,  
PT-D450, PT-580C,PT-D600,PT-D600VP,PT-P750W,PT-1100SB,PT-1170S,PT-  
1230PC,PT-1500PC,PT-2430PC,  
PT-2030AD, PT-2500PC, PT-2610PT, PT-2730VP, PT-9200DX, PT-9200PC, PT-  
9500PC, PT-9700PC, PT-9800PCN.

# FOLDER E PROSPECTO

CLICAR NO LINK DO MODELO

## MEMÓRIA DESKTOP DDR2

2GB DDR2 667MHZ DESKTOP → [KVR667D2N5/2G](#)

2GB DDR2 800MHZ DESKTOP → [KVR800D2N6/2G](#)

## MEMÓRIA DESKTOP DDR3

2GB DDR3 1333MHZ DESKTOP → [KVR13N9S6/2](#)

2GB DDR3 1600MHZ DESKTOP → [KVR16N11S6/2](#)

4GB DDR3 1333MHZ DESKTOP → [KVR1333D3N9/4G](#)

4GB DDR3 1600MHZ DESKTOP → [KVR16N11S8/4](#)

4GB DDR3 1866MHZ DESKTOP → [HX318C10F/4](#)

8GB DDR3 1333MHZ DESKTOP → [KVR1333D3N9/8G](#)

8GB DDR3 1600MHZ DESKTOP → [KVR16N11/8](#)

8GB DDR3 1600MHZ DESKTOP → [HX318C10FB/8](#)



## MEMÓRIA DESKTOP DDR4

4GB DDR4 2133MHZ DESKTOP → [KVR21N15S8/4](#)

4GB DDR4 2400MHZ DESKTOP → [KVR24N17S6/4](#)

4GB DDR4 2666MHZ DESKTOP → [KVR26N19S6/4](#)

---

8GB DDR4 2133MHZ DESKTOP → [HX421C14FB2/8](#)

8GB DDR4 2400MHZ DESKTOP → [KVR24N17S8/8](#)

8GB DDR4 2666MHZ DESKTOP → [KVR26N19S6/8](#)

8GB DDR4 3200MHZ DESKTOP → [KVR32N22S8/8](#)

---

16GB DDR4 2133MHZ DESKTOP → [HX421C14FB2K2/16](#)

16GB DDR4 2400MHZ DESKTOP → [KVR24N17D8/16](#)

16GB DDR4 2666MHZ DESKTOP → [KVR26N19S8/16](#)

16GB DDR4 3200MHZ DESKTOP → [HX432C16FB3/16](#)

---

## MEMÓRIA NOTEBOOK DDR2

2GB DDR2 667MHZ NOTEBOOK → [KVR667D2S5/2G](#)

2GB DDR2 800MHZ NOTEBOOK → [KVR800D2S6/2G](#)

## **MEMÓRIA NOTEBOOK DDR3**

**2GB DDR3 1333MHZ NOTEBOOK → [KVR1333D3S9/2G](#)**

**2GB DDR3 1600MHZ NOTEBOOK → [KVR16LS11S6/2](#)**

**4GB DDR3 1333MHZ NOTEBOOK → [KVR13S9S8/4](#)**

**4GB DDR3 1600MHZ NOTEBOOK → [KVR16LS11/4](#)**

**4GB DDR3 1866MHZ NOTEBOOK → [HX318LS11IB/4](#)**

## HX432C16FB3/4

4GB 512M x 64-Bit

DDR4-3200 CL16 288-Pin DIMM

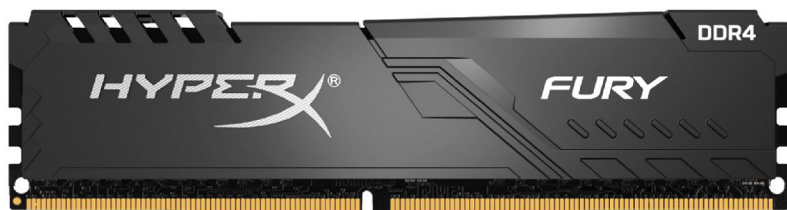

### SPECIFICATIONS

CL(IDD)	17 cycles
Row Cycle Time (tRCmin)	45.75ns(min.)
Refresh to Active/Refresh Command Time (tRFCmin)	260ns(min.)
Row Active Time (tRASmin)	32ns(min.)
UL Rating	94 V - 0
Operating Temperature	0° C to +85° C
Storage Temperature	-55° C to +100° C

### DESCRIPTION

HyperX HX432C16FB3/4 is a 512M x 64-bit (4GB) DDR4-3200 CL16 SDRAM (Synchronous DRAM) 1Rx8, memory module, based on eight 512M x 8-bit FBGA components per module. Each module kit supports Intel® Extreme Memory Profiles (Intel® XMP) 2.0. Each module has been tested to run at DDR4-3200 at a low latency timing of 16-18-18 at 1.35V. The SPDs are programmed to JEDEC standard latency DDR4-2400 timing of 17-17-17 at 1.2V. Each 288-pin DIMM uses gold contact fingers. The JEDEC standard electrical and mechanical specifications are as follows:

### FEATURES

- Power Supply: VDD = 1.2V Typical
- VDDQ = 1.2V Typical
- VPP = 2.5V Typical
- VDDSPD = 2.2V to 3.6V
- On-Die termination (ODT)
- 16 internal banks; 4 groups of 4 banks each
- Bi-Directional Differential Data Strobe
- 8 bit pre-fetch
- Burst Length (BL) switch on-the-fly BL8 or BC4(Burst Chop)
- Height 1.3425" (34.1mm), w/heatsink

### FACTORY TIMING PARAMETERS

- Default (JEDEC): DDR4-2400 CL17-17-17 @1.2V
- XMP Profile #1: DDR4-3200 CL16-18-18 @1.35V
- XMP Profile #2: DDR4-3000 CL15-17-17 @1.35V

Continued >>

## MODULE WITH HEAT SPREADER

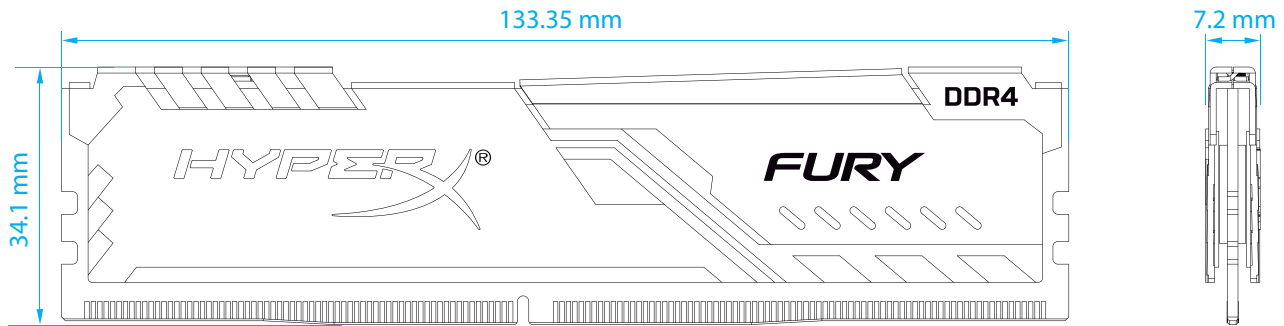

## MODULE DIMENSIONS

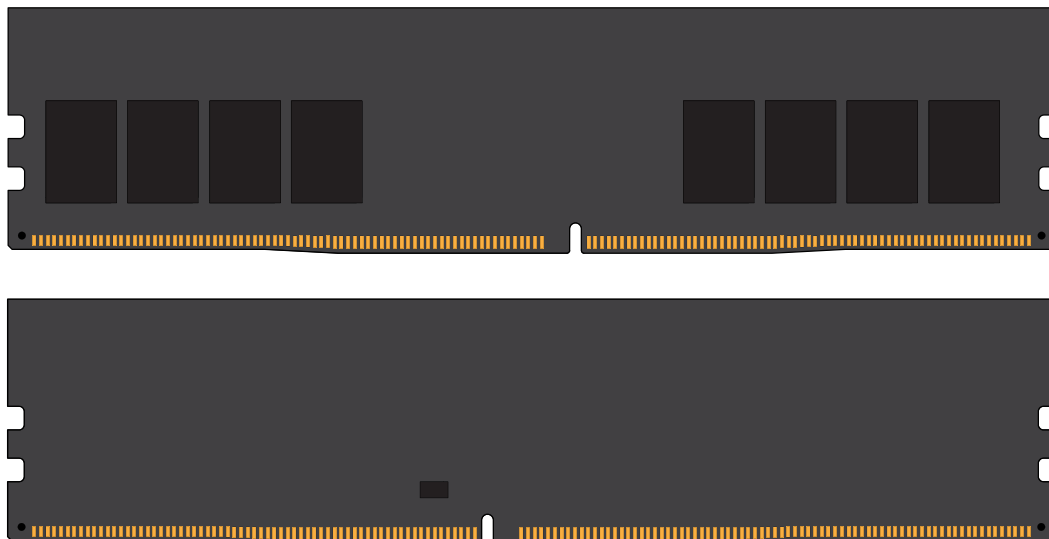

All measurements are in millimeters.  
(Tolerances on all dimensions are  $\pm 0.12$  unless otherwise specified)

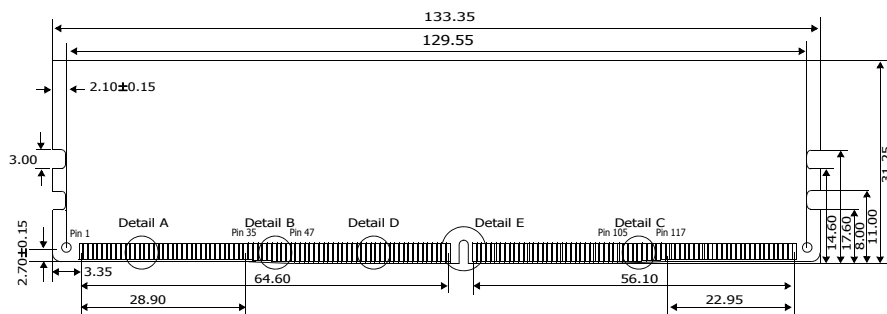

The product images shown are for illustration purposes only and may not be an exact representation of the product. Kingston reserves the right to change any information at anytime without notice.

FOR MORE INFORMATION, GO TO [HYPERXGAMING.COM](http://HYPERXGAMING.COM)

All Kingston products are tested to meet our published specifications. Some motherboards or system configurations may not operate at the published HyperX memory speeds and timing settings. Kingston does not recommend that any user attempt to run their computers faster than the published speed. Overclocking or modifying your system timing may result in damage to computer components.

# Memory Module Specifications

## KVR13N9S8/4

4GB 1Rx8 512M x 64-Bit PC3-10600

CL9 240-Pin DIMM

### DESCRIPTION

This document describes ValueRAM's 512M x 64-bit (4GB) DDR3-1333 CL9 SDRAM (Synchronous DRAM), 1Rx8 memory module, based on eight 512M x 8-bit DDR3-1333 FBGA components. The SPD is programmed to JEDEC standard latency DDR3-1333 timing of 9-9-9 at 1.5V. This 240-pin DIMM uses gold contact fingers. The electrical and mechanical specifications are as follows:

### FEATURES

- JEDEC standard 1.5V (1.425V ~1.575V) Power Supply
- VDDQ = 1.5V (1.425V ~ 1.575V)
- 667MHz fCK for 1333Mb/sec/pin
- 8 independent internal bank
- Programmable CAS Latency: 9, 8, 7, 6
- Programmable Additive Latency: 0, CL - 2, or CL - 1 clock
- Programmable CAS Write Latency(CWL) = 7 (DDR3-1333)
- 8-bit pre-fetch
- Burst Length: 8 (Interleave without any limit, sequential with starting address "000" only), 4 with tCCD = 4 which does not allow seamless read or write [either on the fly using A12 or MRS]
- Bi-directional Differential Data Strobe
- Internal(self) calibration: Internal self calibration through ZQ pin (RZQ : 240 ohm ± 1%)
- On Die Termination using ODT pin
- Average Refresh Period 7.8us at lower than TCASE 85°C, 3.9us at 85°C < TCASE ≤ 95°C
- Asynchronous Reset
- PCB: Height 0.740" (18.75mm) or 1.180" (30.00mm)

### SPECIFICATIONS

CL(IDD)	9 cycles
Row Cycle Time (tRCmin)	49.125ns (min.)
Refresh to Active/Refresh Command Time (tRFCmin)	260ns (min.)
Row Active Time (tRASmin)	36ns (min.)
Maximum Operating Power	TBD W*
UL Rating	94 V - 0
Operating Temperature	0° C to 85° C
Storage Temperature	-55° C to +100° C

\*Power will vary depending on the SDRAM used.

**Important Information:** The module defined in this data sheet is one of several configurations available under this part number. While all configurations are compatible, the DRAM combination and/or the module height may vary from what is described here.

Continued >>

### MODULE DIMENSIONS:

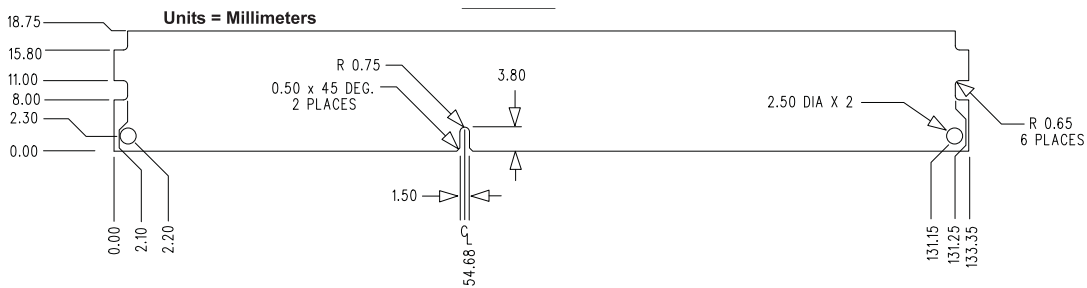
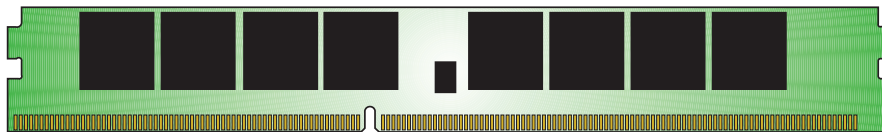
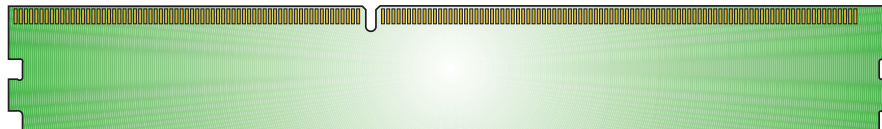
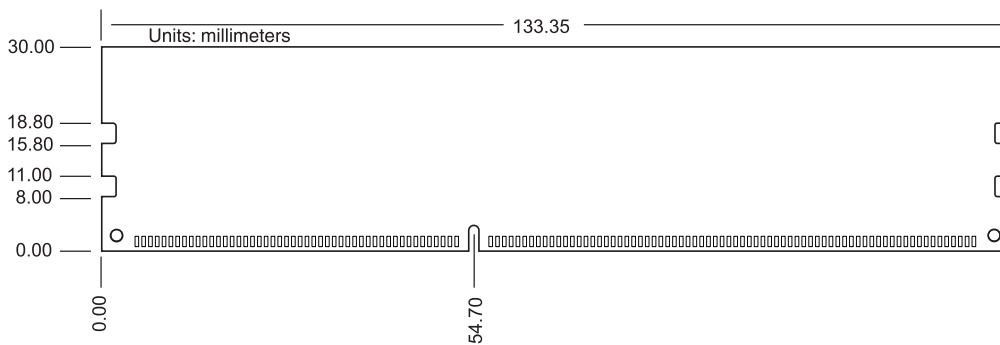
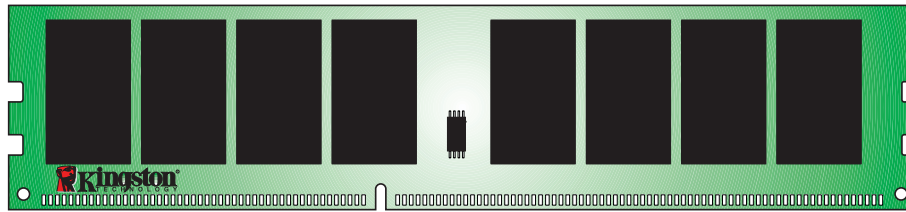
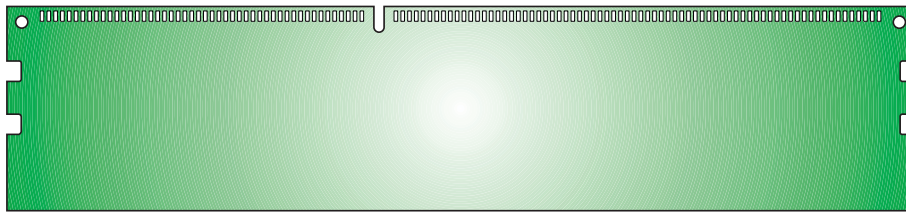



ESTADO DE RONDÔNIA  
SECRETARIA DA SEGURANÇA, DEFESA E CIDADANIA  
CORPO DE BOMBEIROS MILITAR  
COORDENADORIA DE ATIVIDADES TÉCNICAS

AUTO DE CONFORMIDADE DE PROCESSO SIMPLIFICADO:  
456471/2023 - Porto Velho

INFORMAMOS QUE O ESTABELECIMENTO ABAIXO DISCRIMINADO CUMPRIU OS REQUISITOS EXIGIDOS DE ACORDO COM A LEI COMPLEMENTAR 123 E RESOLUÇÃO 29 DO CGSIM.

Razão social:	<b>L DE A B DANTAS</b>		
CNPJ CPF:	<b>42726388000152</b>		
Endereço:	<b>AVENIDA GOVERNADOR JORGE TEIXEIRA</b>		Número: <b>3981</b>
	<b>Porto Velho-RO</b>	<b>ANEXO 3</b>	Bairro: <b>INDUSTRIAL</b>
Área construída:	<b>80.00</b> (oitenta metros quadrados.)		

CONSTATADAS IRREGULARIDADES DOS EQUIPAMENTOS DE SEGURANÇA E PREVENÇÃO CONTRA INCÊNDIO E PÂNICO, MUDANÇA DE ATIVIDADE OU ALTERAÇÃO NA EDIFICAÇÃO, ESTE AUTO DE CONFORMIDADE NÃO TERÁ VALIDADE.

**HOMOLOGADO POR:**  
**SD BM LIDENILSON, EM**  
**14/06/2023 (523844)**

Porto Velho - RO, 29/05/2023

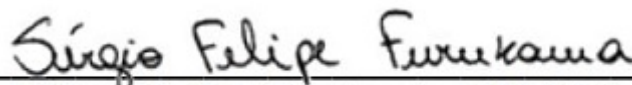
  
Sérgio Felipe Furukawa – MAJ BM  
Diretor de Atividades Técnicas



ESTE DOCUMENTO DEVERÁ SER AFIXADO EM LOCAL DE DESTAQUE, E POSSUI VALIDADE ATÉ 13/06/2024.



VALIDAÇÃO QR Code

PREFEITURA DO MUNICÍPIO DE PORTO VELHO  
SECRETARIA MUNICIPAL DE FAZENDA

Avenida 7 de Setembro, nº 744, Centro, Porto Velho - RO

**Nº 1868 / 2024****LICENÇA DE LOCALIZAÇÃO E DE FUNCIONAMENTO REGULAR****DADOS FISCAIS DA INSCRIÇÃO**

Nome Empresarial	L DE A B DANTAS
Nome Fantasia	ESPACO COMERCIO
CPF/CNPJ	42.726.388/0001-52
Inscrição Econômica	14266406
Endereço	Avenida GOVERNADOR JORGE TEIXEIRA Nº3981 - ANEXO 3 - COSTA E SILVA - Porto Velho-RO CEP: 76821096
Data Constituição	10/03/2022

**ATIVIDADES**

ATIVIDADE PRINCIPAL	4751201-COMERCIO VAREJISTA ESPECIALIZADO DE EQUIPAMENTOS E SUPRIMENTOS DE INFORMATICA
ATIVIDADE SECUNDÁRIA	4742300-COMERCIO VAREJISTA DE MATERIAL ELETRICO 4744001-COMERCIO VAREJISTA DE FERRAGENS E FERRAMENTAS 4752100-COMERCIO VAREJISTA ESPECIALIZADO DE EQUIPAMENTOS DE TELEFONIA E COMUNICACAO 4753900-COMERCIO VAREJISTA ESPECIALIZADO DE ELETRODOMESTICOS E EQUIPAMENTOS DE AUDIO E VIDEO 4754703-COMERCIO VAREJISTA DE ARTIGOS DE ILUMINACAO 4756300-COMERCIO VAREJISTA ESPECIALIZADO DE INSTRUMENTOS MUSICAIS E ACESSORIOS 4757100-COMERCIO VAREJISTA ESPECIALIZADO DE PECAS E ACESSORIOS PARA APARELHOS ELETROELETRONICOS PARA USO DOMESTICO, EXCETO INFORMATICA E COMUNICACAO 4763602-COMERCIO VAREJISTA DE ARTIGOS ESPORTIVOS 4789007-COMERCIO VAREJISTA DE EQUIPAMENTOS PARA ESCRITORIO 7729201-ALUGUEL DE APARELHOS DE JOGOS ELETRONICOS

**DO FUNCIONAMENTO DA ATIVIDADE**

<b>ÁREA UTILIZADA</b>	
Área Edificada (CJ1)	20,00
Publicidade	null

**TEMPO DIÁRIO DE FUNCIONAMENTO**

Funcionamento por período	Horário Diurno	8
	Horário Noturno	

**DAS CONDICIONANTES DO FUNCIONAMENTO REGULAR**



I) Deverão ser atendidas para seu funcionamento as normas sanitárias, ambientais, posturas e de segurança.

II) Qualquer alteração nos dados constante deste documento, deverá ser o mesmo substituído no prazo de 30 (trinta) dias - Art. 14, § 2º da Lei Complementar nº 906/2022.

III) A baixa da inscrição municipal deverá ser solicitada no sistema Empresa Fácil e poderá ser requerida independentemente da regularidade das obrigações tributárias (Art. 7º da Lei nº 11.598/2007), contudo a baixa da empresa com débitos importa responsabilidade solidária do empresário, sócios ou administradores e não impede que posteriormente sejam lançados tributos e penalidades decorrentes da falta de recolhimento à época dos fatos geradores.

**A CASSAÇÃO DO ALVARÁ IMPLICA NA IMPOSSIBILIDADE DO EXERCÍCIO DA MESMA ATIVIDADE ECONÔMICA PELO PRAZO DE UM ANO.**

Local e Data de Expedição: Porto Velho - Sexta-feira, 5 de Julho de 2024; Validade: 12/11/2024

A autenticidade deste documento poderá ser confirmada no endereço: <https://www.portovelho.ro.gov.br> através da Chave de Validação: 5ee3afc1, ou com a utilização do QR Code na parte superior deste Alvará.

# **THEPRIMEBURG - MEI**

---

A EMPRESA **THEPRIMEBURG - MEI,**

FRANCISCO DAS CHAGAS DO NASCIMENTO, CNPJ 47.477.563/0001-39

Atesta, para todos os fins de direito, que a Empresa **LEIVYDEANE DE ALMEIDA BARBOSA DANTAS – (ESPAÇO COMERCIO)** inscrita no CNPJ: 42.726.388/0001-52, com sede na AVENIDA GOVERNADOR JORGE TEIXEIRA 3981 – PORTO VELHO – RO, foi nossa fornecedora dos produtos da Nota fiscal nº540784, tendo a empresa cumprido fielmente com suas obrigações, nada constando que a desabone técnica e comercialmente, até apresente data.

Porto Velho 30/01/2023

FRANCISCO C. DO NASCIMENTO  
THEPRIMEBURG  
AV. NAÇÕES UNIDAS 3102  
PORTO VELHO



---

FRANCISCO DAS CHAGAS DO NASCIMENTO

**CNPJ. 47.477.563/0001-39**

Cpf 02535348284



COMERCIO E SERVIÇOS EIRELI - EPP

CNPJ. 25.210.060/0001-60  
INSC. EST. 00000004604334

## ATESTADO DE CAPACIDADE

A empresa GWE COMERCIO E SERVIÇOS EIRELI,- EPP inscrita no CNPJ: 25.210.060/000160, vem através deste atestar a retificar para os devidos fins que a empresa,

### **LEIVYDEANE DE ALMEIDA BARBOSA DANTAS – (ESPAÇO COMERCIO)**

inscrita no CNPJ: **42.726.388/0001-52**, com sede na AVENIDA GOVERNADOR JORGE TEIXEIRA 3981 – PORTO VELHO – RO. Registramos que a empresa presta forneceu/fornece os produtos relacionados na Nota Fiscal N° 434891, sendo cumpridora dos prazos e termos firmados na contratação, não havendo contra o mesmo nenhum registro que a desabone.

Por expressão da verdade, firmo o presente.



Porto Velho, RO 09 de Março DE 2023.

*Estela Souza de Almeida*



COMERCIO E SERVIÇOS EIRELI – EPP  
CNPJ 25.210.060/0001-60  
Estela Souza de Almeida  
CPF: 03946648258 / RG 1402148 SSP/RO

RECEBEMOS DE LEIVYDEANE DE ALMEIDA BARBOSA DANTAS 86135783220 OS PRODUTOS CONSTANTES NA NOTA FISCAL INDICADA AO LADO.

NFA-e

Nº 434891

SÉRIE: 892

DATA DE RECEBIMENTO

IDENTIFICAÇÃO E ASSINATURA DO RECEBEDOR

**LEIVYDEANE DE ALMEIDA BARBOSA DANTAS**  
**86135783220**

ESPACO COMERCIO

AVENIDA GOVERNADOR JORGE TEIXEIRA, 3981 - INDUSTRIAL

ANEXO 3

PORTO VELHO - RO

CEP: 76821-096

84421779

**DANFE**Documento Auxiliar da  
Nota Fiscal Avulsa  
Eletrônica0 - ENTRADA  
1 - SAÍDA

1

**Nº 434891**

SÉRIE: 892

FOLHA 1 / 1

CONTROLE DO FISCO



CHAVE DE ACESSO

**1122 0205 5992 5300 0147 5589 2000 4348 9110 5317 8404**Consulta de autenticidade no portal nacional da NF-e  
[www.nfe.fazenda.gov.br/portal](http://www.nfe.fazenda.gov.br/portal) ou no site da Sefaz Autorizadora.

NATUREZA DA OPERAÇÃO

Venda de mercadoria adquirida ou recebida de terceiros

PROTOCOLO DE AUTORIZAÇÃO DE USO

311220002526057

INSCRIÇÃO ESTADUAL

00000006062199

INSCRIÇÃO ESTADUAL DE SUBST.

CNPJ / CPF

42.726.388/0001-52

**DESTINATÁRIO / REMETENTE**

NOME / RAZÃO SOCIAL

G. W. E COMERCIO E SERVICOS EIRELI

CNPJ / CPF

25.210.060/0001-60

DATA EMISSÃO

12/02/2022

ENDEREÇO

AVENIDA AMAZONAS, 3315

BAIRRO / DISTRITO

AGENOR DE CARVALHO

CEP

76820-365

DATA ENTRADA / SAÍDA

MUNICÍPIO

PORTO VELHO

FONE / FAX

UF

RO

INSCRIÇÃO ESTADUAL

00000004604334

HORA ENTRADA / SAÍDA

**FATURA / DUPLICATA****CALCULO DO IMPOSTO**

BASE DE CALCULO DO ICMS

R\$ 0,00

VALOR DO ICMS

R\$ 0,00

BASE DE CALCULO DO ICMS SUBST.

R\$ 0,00

VALOR DO ICMS SUBST.

R\$ 0,00

VALOR TOTAL DOS PRODUTOS

R\$ 600,00

VALOR DO FRETE

R\$ 0,00

VALOR DO SEGURO

R\$ 0,00

DESCONTO

R\$ 0,00

OUTRAS DESPESAS ACESSÓRIAS

R\$ 0,00

VALOR TOTAL DO IPI

R\$ 0,00

VALOR TOTAL DA NOTA

R\$ 600,00

**TRANSPORTADOR / VOLUMES TRANSPORTADOS**

NOME / RAZÃO SOCIAL

FRETE POR CONTA

9-SEM FRETE

CÓDIGO ANTT

PLACA DO VEICULO

UF

CNPJ / CPF

ENDEREÇO

MUNICÍPIO

UF

INSCRIÇÃO ESTADUAL

QUANTIDADE

ESPÉCIE

MARCA

NUMERAÇÃO

PESO BRUTO

PESO LIQUIDO

**DADOS DO PRODUTOS / SERVIÇOS**

CÓDIGO	DESCRIÇÃO DOS PRODUTOS / SERVIÇOS	NCM/SH	CST	CFOP	UNID	QUANT.	VALOR UNITARIO	VALOR TOTAL	BASE		VALOR		ALIQUOTA	
									Cálculo	ICMS	IPI	ICMS %	IPI %	
0	FITA PARA ROTULADORA ETIQUETADORA BROTHER	00000000	900	5102	UN	15	8,0000	120,00	0,00	0,00	0,00	0	0	
0	MEMORIA 4GB DDR3 1600MHZ DESKTOP	00000000	900	5102	UN	8	60,0000	480,00	0,00	0,00	0,00	0	0	

VERSÃO DO SISTEMA EMISSOR DA NFE: NFA-E SEFIN/RO

DANFE GERADO PELA SEFIN RO

**CALCULO DO ISSQN**

INSCRIÇÃO MUNICIPAL

VALOR TOTAL DOS SERVIÇOS

BASE DE CALCULO DO ISSQN

VALOR DO ISSQN

**DADOS ADICIONAIS**

INFORMAÇÕES COMPLEMENTARES

RESERVADO AO FISCO

A licitude da operacao, a descricao das mercadorias e/ou bens e a veracidade dos dados informados, sao de total responsabilidade do remetente. A autorizacao do documento nao significa a validacao da SEFIN/RO com relacao as informacoes nele contidas.

RECEBEMOS DE L DE A B DANTAS OS PRODUTOS CONSTANTES NA NOTA FISCAL INDICADA AO LADO.		NFA-e <b>Nº 540784</b> SÉRIE: 892
DATA DE RECEBIMENTO	IDENTIFICAÇÃO E ASSINATURA DO RECEBEDOR	

<b>L DE A B DANTAS</b> ESPACO COMERCIO AVENIDA GOVERNADOR JORGE TEIXEIRA, 3981 - INDUSTRIAL ANEXO 3 PORTO VELHO - RO CEP: 76821-096 69955214455	<b>DANFE</b> Documento Auxiliar da Nota Fiscal Avulsa Eletrônica 0 - ENTRADA 1 - SAÍDA <b>Nº 540784</b> SÉRIE: 892 FOLHA 1 / 1	CONTROLE DO FISCO  CHAVE DE ACESSO <b>1123 0105 5992 5300 0147 5589 2000 5407 8410 5317 8400</b> Consulta de autenticidade no portal nacional da NF-e <a href="http://www.nfe.fazenda.gov.br/portal">www.nfe.fazenda.gov.br/portal</a> ou no site da Sefaz Autorizadora.
	NATUREZA DA OPERAÇÃO Venda de mercadoria adquirida ou recebida de terceiros	PROTOCOLO DE AUTORIZAÇÃO DE USO 311230001726491

INSCRIÇÃO ESTADUAL 00000006062199	INSCRIÇÃO ESTADUAL DE SUBST. CNPJ / CPF 42.726.388/0001-52
--------------------------------------	--

<b>DESTINATÁRIO / REMETENTE</b>				
NOME / RAZÃO SOCIAL FRANCISCO DAS CHAGAS DO NASCIMENTO 02535348284	CNPJ / CPF 47.477.563/0001-39	DATA EMISSÃO 29/01/2023		
ENDEREÇO GOVERNADOR JORGE TEIXEIRA, 3981 ANEXO	BAIRRO / DISTRITO INDUSTRIAL	CEP 76821-096	DATA ENTRADA / SAÍDA	
MUNICÍPIO PORTO VELHO	FONE / FAX	UF RO	INSCRIÇÃO ESTADUAL 00000006428401	HORA ENTRADA / SAÍDA

<b>FATURA / DUPLICATA</b>
---------------------------

<b>CALCULO DO IMPOSTO</b>					
BASE DE CALCULO DO ICMS R\$ 0,00	VALOR DO ICMS R\$ 0,00	BASE DE CALCULO DO ICMS SUBST. R\$ 0,00	VALOR DO ICMS SUBST. R\$ 0,00	VALOR TOTAL DOS PRODUTOS R\$ 2.024,00	
VALOR DO FRETE R\$ 0,00	VALOR DO SEGURO R\$ 0,00	DESCONTO R\$ 0,00	OUTRAS DESPESAS ACESSÓRIAS R\$ 0,00	VALOR TOTAL DO IPI R\$ 0,00	VALOR TOTAL DA NOTA R\$ 2.024,00

<b>TRANSPORTADOR / VOLUMES TRANSPORTADOS</b>					
NOME / RAZÃO SOCIAL	FRETE POR CONTA 9-SEM FRETE	CÓDIGO ANTT	PLACA DO VEICULO	UF	CNPJ / CPF
ENDEREÇO	MUNICÍPIO	UF	INSCRIÇÃO ESTADUAL		
QUANTIDADE	ESPÉCIE	MARCA	NUMERAÇÃO	PESO BRUTO	PESO LIQUIDO

DADOS DO PRODUTOS / SERVIÇOS													
CÓDIGO	DESCRIÇÃO DOS PRODUTOS / SERVIÇOS	NCM/SH	CST	CFOP	UNID	QUANT.	VALOR UNITARIO	VALOR TOTAL	BASE	VALOR		ALIQUOTA	
									Cálculo	ICMS	IPI	ICMS %	IPI %
0	SSD 120GB KINGSTON	85235190	900	5102	UN	1	75,0000	75,00	0,00	0,00	0,00	0	0
0	Mini Desktop Intel Dual Core 1.86 Ghz 8gb 120gb	84719090	900	5102	UN	1	340,0000	340,00	0,00	0,00	0,00	0	0
0	Notebook Positivo Intel Dual Core 4gb 500gb Hdmi	84713012	900	5102	UN	1	690,0000	690,00	0,00	0,00	0,00	0	0
0	TONER 12A HP	84439933	900	5102	UN	5	16,0000	80,00	0,00	0,00	0,00	0	0
0	IMPRESSORA HP 2376	84433240	900	5102	UN	1	190,0000	190,00	0,00	0,00	0,00	0	0
0	PEN DRIVE 32GB	85235190	900	5102	UN	3	18,0000	54,00	0,00	0,00	0,00	0	0
0	Cameras De Video Filmadora Digital 30mp Zoom 16x	00000000	900	5102	UN	1	390,0000	390,00	0,00	0,00	0,00	0	0
0	Nobreak Powertek EN061, 600VA, 3 Tomadas	85044040	900	5102	UN	1	190,0000	190,00	0,00	0,00	0,00	0	0
0	Cl LM555	85423999	900	5102	UN	10	1,5000	15,00	0,00	0,00	0,00	0	0

VERSÃO DO SISTEMA EMISSOR DA NFE: NFA-E SEFIN/RO		DANFE GERADO PELA SEFIN RO	
<b>CALCULO DO ISSQN</b>			
INSCRIÇÃO MUNICIPAL	VALOR TOTAL DOS SERVIÇOS	BASE DE CALCULO DO ISSQN	VALOR DO ISSQN

<b>DADOS ADICIONAIS</b>	
INFORMAÇÕES COMPLEMENTARES	RESERVADO AO FISCO A licitude da operacao, a descricao das mercadorias e/ou bens e a veracidade dos dados informados, sao de total responsabilidade do remetente. A autorizacao do documento nao significa a validacao da SEFIN/RO com relacao as informacoes nele contidas.



COMERCIO E SERVIÇOS EIRELI - EPP

CNPJ. 25.210.060/0001-60  
INSC. EST. 00000004604334

## ATESTADO DE CAPACIDADE

A empresa **COMERCIO E SERVIÇOS EIRELI - EPP**, inscrito no CNPJ: 25.210.060/000160, atesta para os devidos fins que a empresa,

### **LEIVYDEANE DE ALMEIDA BARBOSA DANTAS – (ESPAÇO COMERCIO)**

inscrita no CNPJ: **42.726.388/0001-52**, com sede na AVENIDA GOVERNADOR JORGE TEIXEIRA 3981 – PORTO VELHO – RO. Registramos que a empresa presta forneceu/fornece os produtos relacionados na Nota Fiscal N° 434891, sendo cumpridora dos prazos e termos firmados na contratação, não havendo contra o mesmo nenhum registro que a desabone.

Por expressão da verdade, firmo o presente.



Porto Velho, RO 12 de FEVEREIRO DE 2022.

*Estela Souza de Almeida*

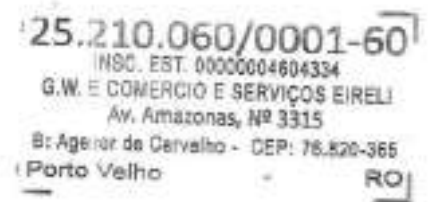

**COMERCIO E SERVIÇOS EIRELI – EPP**  
CNPJ 42.726.388/0001-52  
Estela Souza de Almeida  
CPF: 03946648258 / RG 1402148 SSP/RO

RECEBEMOS DE LEIVYDEANE DE ALMEIDA BARBOSA DANTAS 86135783220 OS PRODUTOS CONSTANTES NA NOTA FISCAL INDICADA AO LADO.

NFA-e

Nº 434891

SÉRIE: 892

DATA DE RECEBIMENTO

IDENTIFICAÇÃO E ASSINATURA DO RECEBEDOR

**LEIVYDEANE DE ALMEIDA BARBOSA DANTAS**  
**86135783220**

ESPACO COMERCIO

AVENIDA GOVERNADOR JORGE TEIXEIRA, 3981 - INDUSTRIAL

ANEXO 3

PORTO VELHO - RO

CEP: 76821-096

84421779

**DANFE**Documento Auxiliar da  
Nota Fiscal Avulsa  
Eletrônica0 - ENTRADA  
1 - SAÍDA

1

Nº 434891

SÉRIE: 892

FOLHA 1 / 1

CONTROLE DO FISCO



CHAVE DE ACESSO

1122 0205 5992 5300 0147 5589 2000 4348 9110 5317 8404

Consulta de autenticidade no portal nacional da NF-e  
www.nfe.fazenda.gov.br/portal ou no site da Sefaz Autorizadora.

NATUREZA DA OPERAÇÃO

Venda de mercadoria adquirida ou recebida de terceiros

PROTOCOLO DE AUTORIZAÇÃO DE USO

311220002526057

INSCRIÇÃO ESTADUAL

00000006062199

INSCRIÇÃO ESTADUAL DE SUBST.

CNPJ / CPF

42.726.388/0001-52

**DESTINATÁRIO / REMETENTE**

NOME / RAZÃO SOCIAL

G. W. E COMERCIO E SERVICOS EIRELI

CNPJ / CPF

25.210.060/0001-60

DATA EMISSÃO

12/02/2022

ENDEREÇO

AVENIDA AMAZONAS, 3315

BAIRRO / DISTRITO

AGENOR DE CARVALHO

CEP

76820-365

DATA ENTRADA / SAÍDA

MUNICÍPIO

PORTO VELHO

FONE / FAX

UF

RO

INSCRIÇÃO ESTADUAL

00000004604334

HORA ENTRADA / SAÍDA

**FATURA / DUPLICATA****CALCULO DO IMPOSTO**

BASE DE CALCULO DO ICMS

R\$ 0,00

VALOR DO ICMS

R\$ 0,00

BASE DE CALCULO DO ICMS SUBST.

R\$ 0,00

VALOR DO ICMS SUBST.

R\$ 0,00

VALOR TOTAL DOS PRODUTOS

R\$ 600,00

VALOR DO FRETE

R\$ 0,00

VALOR DO SEGURO

R\$ 0,00

DESCONTO

R\$ 0,00

OUTRAS DESPESAS ACESSÓRIAS

R\$ 0,00

VALOR TOTAL DO IPI

R\$ 0,00

VALOR TOTAL DA NOTA

R\$ 600,00

**TRANSPORTADOR / VOLUMES TRANSPORTADOS**

NOME / RAZÃO SOCIAL

FRETE POR CONTA

9-SEM FRETE

CÓDIGO ANTT

PLACA DO VEICULO

UF

CNPJ / CPF

ENDEREÇO

MUNICÍPIO

UF

INSCRIÇÃO ESTADUAL

QUANTIDADE

ESPÉCIE

MARCA

NUMERAÇÃO

PESO BRUTO

PESO LIQUIDO

**DADOS DO PRODUTOS / SERVIÇOS**

CÓDIGO	DESCRIÇÃO DOS PRODUTOS / SERVIÇOS	NCM/SH	CST	CFOP	UNID	QUANT.	VALOR UNITARIO	VALOR TOTAL	BASE		VALOR		ALIQUOTA	
									Cálculo	ICMS	IPI	ICMS %	IPI %	
0	FITA PARA ROTULADORA ETIQUETADORA BROTHER	00000000	900	5102	UN	15	8,0000	120,00	0,00	0,00	0,00	0	0	
0	MEMORIA 4GB DDR3 1600MHZ DESKTOP	00000000	900	5102	UN	8	60,0000	480,00	0,00	0,00	0,00	0	0	

VERSÃO DO SISTEMA EMISSOR DA NFE: NFA-E SEFIN/RO

DANFE GERADO PELA SEFIN RO

**CALCULO DO ISSQN**

INSCRIÇÃO MUNICIPAL

VALOR TOTAL DOS SERVIÇOS

BASE DE CALCULO DO ISSQN

VALOR DO ISSQN

**DADOS ADICIONAIS**

INFORMAÇÕES COMPLEMENTARES

RESERVADO AO FISCO

A licitude da operacao, a descricao das mercadorias e/ou bens e a veracidade dos dados informados, sao de total responsabilidade do remetente. A autorizacao do documento nao significa a validacao da SEFIN/RO com relacao as informacoes nele contidas.

# BALANÇO PATRIMONIAL



<b>Entidade:</b>	L DE A B DANTAS		
<b>Período da Escrituração:</b>	01/01/2022 a 31/12/2022	<b>CNPJ:</b>	42.726.388/0001-52
<b>Número de Ordem do Livro:</b>	2		
<b>Período Selecionado:</b>	01 de Janeiro de 2022 a 31 de Dezembro de 2022		

Descrição	Nota	Saldo Inicial	Saldo Final
<b>ATIVO</b>		R\$ 0,00	R\$ 167.977,54
<b>ATIVO CIRCULANTE</b>		R\$ 0,00	R\$ 167.977,54
<b>DISPONIVEL</b>		R\$ 0,00	R\$ 90.852,03
<b>CAIXA</b>		R\$ 0,00	R\$ 60.320,37
Caixa		R\$ 0,00	R\$ 60.320,37
<b>BANCOS CONTA MOVIMENTO</b>		R\$ 0,00	R\$ 30.531,66
Banco C6 S/A - AG 01 C/C 9079404-4		R\$ 0,00	R\$ 30.531,66
<b>ATIVO REALIZAVEL A CURTO PRAZO</b>		R\$ 0,00	R\$ 77.125,51
<b>ESTOQUES</b>		R\$ 0,00	R\$ 13.670,45
Estoque de Mercadoria		R\$ 0,00	R\$ 13.670,45
<b>CLIENTES A RECEBER</b>		R\$ 0,00	R\$ 63.455,06
Clientes Diversos		R\$ 0,00	R\$ 63.455,06
<b>PASSIVO</b>		R\$ 0,00	R\$ 167.977,54
<b>PASSIVO CIRCULANTE</b>		R\$ 0,00	R\$ 2.818,00
<b>OBRIGAÇÕES TRIBUTÁRIAS</b>		R\$ 0,00	R\$ 2.818,00
<b>TRIBUTOS SOBRE RECEITAS A RECOLHER</b>		R\$ 0,00	R\$ 2.818,00
Simples Nacional a Recolher		R\$ 0,00	R\$ 2.818,00
<b>PATRIMONIO LIQUIDO</b>		R\$ 0,00	R\$ 165.159,54
<b>CAPITAL SOCIAL</b>		R\$ 0,00	R\$ 50.000,00
<b>CAPITAL SOCIAL INTEGRALIZADO</b>		R\$ 0,00	R\$ 50.000,00
Capital Social - Leidydeane de Almeida		R\$ 0,00	R\$ 50.000,00
<b>PREJUIZO</b>		R\$ 0,00	R\$ 115.159,54
<b>PREJUIZO ACUMULADO</b>		R\$ 0,00	R\$ 115.159,54
Lucro Acumulado		R\$ 0,00	R\$ 115.159,54

Este documento é parte integrante de escrituração cuja autenticação se comprova pelo recibo de número E0.C7.85.BD.AD.1F.04.B6.B6.1C.D7.CE.6B.D0.6C.8A.0D.DE.6B.98-1, nos termos do Decreto nº 8.683/2016.

Este relatório foi gerado pelo Sistema Público de Escrituração Digital – Sped



**L DE A B DANTAS**  
**CNPJ: 42.726.388/0001-52**  
**ANÁLISE FINANCEIRA - 31/12/2022**

**1- Liquidez Seca:**

Ativo Circulante - Estoques Passivo Circulante	LS= $\frac{154.307,09}{2.818,00} = 54,76$
---	---

Indica o valor de bens e direitos de curto prazo disponível para pagamento de cada real de dívidas com terceiros, excetuando-se os estoques.

**2- Liquidez Corrente:**

Ativo Circulante Passivo Circulante	LC= $\frac{167.977,54}{2.818,00} = 59,61$
--	---

Indica o valor de bens e direitos de curto prazo disponível para pagamento de cada real de dívidas de curto prazo.

**3 - Liquidez Geral:**

At. Circulante + At. Realizável a Longo Prazo Pas. Circulante + Pas. Exigível a Longo Prazo	LG= $\frac{154.307,09}{2.818,00} = 54,76$
--	---

Indica o valor de bens e direitos a curto e a longo prazo disponível para pagamento de cada real do total de dívidas com terceiros.

**4 - Solvência Geral:**

Ativo Total Pas. Circulante + Pas. Exigível a Longo Prazo	SG= $\frac{167.977,54}{2.818,00} = 59,61$
--	---

Indica o valor total de bens e direitos disponível para o pagamento de cada real do total das dívidas com terceiros.

**5 - Capital de Giro:**

Ativo Circulante - Passivo Circulante	CGL - $167.977,54 - 2.818,00 = 165.159,54$
---------------------------------------	--

Indica o valor que a empresa tem para manter suas despesas operacionais.

Porto Velho/Ro, 31 de dezembro de 2022

LEIVYDEANE DE ALMEIDA BARBOSA DANTAS  
EMPRESARIA  
CPF:861.357.382-20

Assinado digitalmente por ANDRIANE LIMA PEREIRA/00101521219  
DN: C=BR, O=CPF-Brasil, OU=Presencial, OU=33216689000145, OU=Secretaria da Receita Federal do Brasil - RFB, OU=DFEDERAL, OU=RFB e-CPF A1, CN=ANDRIANE LIMA PEREIRA/00101521219  
Razão: Eu sou o autor deste documento  
Localização: sua localização de assinatura  
Data: 2022.12.31 11:52:42  
**ANDRIANE LIMA PEREIRA**  
CONTADORA  
CPF: 001.015.212-19  
CRC:RO-8794/O-5

# DEMONSTRAÇÃO DE RESULTADO DO EXERCÍCIO



<b>Entidade:</b>	L DE A B DANTAS		
<b>Período da Escrituração:</b>	01/01/2022 a 31/12/2022	<b>CNPJ:</b>	42.726.388/0001-52
<b>Número de Ordem do Livro:</b>	2		
<b>Período Selecionado:</b>	01 de Janeiro de 2022 a 31 de Dezembro de 2022		

Descrição	Nota	Saldo anterior	Saldo atual
RESULTADO DO EXERCICIO CORRENTE		R\$ 0,00	R\$ 115.159,54
RECEITAS OPERACIONAIS		R\$ 0,00	R\$ 129.144,12
RECEITAS C VENDAS E SERVICOS		R\$ 0,00	R\$ 138.392,54
RECEITAS COM VENDAS		R\$ 0,00	R\$ 138.392,54
Revenda de Mercadoria a Vista		R\$ 0,00	R\$ 138.392,54
(-) DEDUCOES DE RECEITAS C VENDAS E SERVICOS		R\$ 0,00	R\$ (9.615,92)
(-) IMPOSTOS S VENDAS E SERVICOS		R\$ 0,00	R\$ (9.615,92)
(-) Simples Nacional		R\$ 0,00	R\$ (9.615,92)
OUTRAS RECEITAS		R\$ 0,00	R\$ 367,50
BONIFICACOES E BRINDES		R\$ 0,00	R\$ 367,50
Brindes Recebidos		R\$ 0,00	R\$ 367,50
(-) CUSTOS E DESPESAS		R\$ 0,00	R\$ (13.984,58)
(-) CUSTOS SERVICOS OU MERCADORIAS		R\$ 0,00	R\$ (12.446,33)
(-) CUSTO MERCADORIAS VENDIDAS		R\$ 0,00	R\$ (12.446,33)
(-) Custos das Mercadorias Vendidas		R\$ 0,00	R\$ (12.446,33)
(-) DESPESAS GERAIS		R\$ 0,00	R\$ (1.538,25)
(-) DESPESAS GERAIS		R\$ 0,00	R\$ (959,20)
(-) Assinatura e Mensalidade		R\$ 0,00	R\$ (959,20)
(-) DESPESAS FINANCEIRAS E BANCARIAS		R\$ 0,00	R\$ (579,05)
(-) Juros		R\$ 0,00	R\$ (579,05)

Este documento é parte integrante de escrituração cuja autenticação se comprova pelo recibo de número E0.C7.85.BD.AD.1F.04.B6.B6.1C.D7.CE.6B.D0.6C.8A.0D.DE.6B.98-1, nos termos do Decreto nº 8.683/2016.

Este relatório foi gerado pelo Sistema Público de Escrituração Digital – Sped

## TERMOS DE ABERTURA E ENCERRAMENTO



Entidade:	L DE A B DANTAS		
Período da Escrituração:	01/01/2022 a 31/12/2022	CNPJ:	42.726.388/0001-52
Número de Ordem do Livro:	2		
Período Selecionado:	01 de Janeiro de 2022 a 31 de Dezembro de 2022		

### TERMO DE ABERTURA

Nome Empresarial	L DE A B DANTAS
NIRE	11801369320
CNPJ	42.726.388/0001-52
Número de Ordem	2
Natureza do Livro	REGISTRO DO LIVRO DIÁRIO
Município	PORTO VELHO
Data do arquivamento dos atos constitutivos	05/08/2017
Data de arquivamento do ato de conversão de sociedade simples em sociedade empresária	
Data de encerramento do exercício social	31/12/2022
Quantidade total de linhas do arquivo digital	655

### TERMO DE ENCERRAMENTO

Nome Empresarial	L DE A B DANTAS
Natureza do Livro	REGISTRO DO LIVRO DIÁRIO
Número de ordem	2
Quantidade total de linhas do arquivo digital	655
Data de início	01/01/2022
Data de término	31/12/2022

Este documento é parte integrante de escrituração cuja autenticação se comprova pelo recibo de número E0.C7.85.BD.AD.1F.04.B6.B6.1C.D7.CE.6B.D0.6C.8A.0D.DE.6B.98-1, nos termos do Decreto nº 8.683/2016.

Este relatório foi gerado pelo Sistema Público de Escrituração Digital – Sped

## RECIBO DE ENTREGA DE ESCRITURAÇÃO CONTÁBIL DIGITAL

### IDENTIFICAÇÃO DO TITULAR DA ESCRITURAÇÃO

<b>NIRE</b> 11801369320	<b>CNPJ</b> 42.726.388/0001-52	
<b>NOME EMPRESARIAL</b> L DE A B DANTAS		

### IDENTIFICAÇÃO DA ESCRITURAÇÃO

<b>FORMA DA ESCRITURAÇÃO CONTÁBIL</b> Livro Diário (Completo - sem escrituração Auxiliar)	<b>PERÍODO DA ESCRITURAÇÃO</b> 01/01/2022 a 31/12/2022
<b>NATUREZA DO LIVRO</b> REGISTRO DO LIVRO DIÁRIO	<b>NÚMERO DO LIVRO</b> 2
<b>IDENTIFICAÇÃO DO ARQUIVO (HASH)</b> E0.C7.85.BD.AD.1F.04.B6.B6.1C.D7.CE.6B.D0.6C.8A.0D.DE.6B.98	

### ESTE LIVRO FOI ASSINADO COM OS SEGUINTE CERTIFICADOS DIGITAIS:

QUALIFICAÇÃO DO SIGNATARIO	CPF/CNPJ	NOME	Nº SÉRIE DO CERTIFICADO	VALIDADE	RESPONSÁVEL LEGAL
Contador	00101521219	ANDRIANE LIMA PEREIRA:00101521219	283116824666699128 7849323701	17/06/2022 a 17/06/2023	Não
Pessoa Jurídica (e-CNPJ ou e-PJ)	42726388000152	L DE A B DANTAS:4272638800015	803629933367080273 1	13/02/2023 a 13/02/2024	Sim
Contador/Contabilista Responsável Pelo Termo de Verificação para Fins de Substituição da ECD	00101521219	ANDRIANE LIMA PEREIRA:00101521219	283116824666699128 7849323701	17/06/2022 a 17/06/2023	-

### NÚMERO DO RECIBO:

E0.C7.85.BD.AD.1F.04.B6.B6.1C.D7.C  
E.6B.D0.6C.8A.0D.DE.6B.98-1

Escrituração recebida via Internet  
pelo Agente Receptor SERPRO

em 13/03/2023 às 16:31:43

D6.5C.58.41.63.C3.38.44  
FD.E4.5F.48.AB.80.CF.0C

Considera-se autenticado o livro contábil a que se refere este recibo, dispensando-se a autenticação de que trata o art. 39 da Lei nº 8.934/1994. Este recibo comprova a autenticação.

BASE LEGAL: Decreto nº 1.800/1996, com a alteração do Decreto nº 8.683/2016, e arts. 39, 39-A, 39-B da Lei nº 8.934/1994 com a alteração da Lei Complementar nº 1247/2014.

## BALANÇO PATRIMONIAL



Entidade: L DE A B DANTAS  
 Período da Escrituração: 01/01/2023 a 31/12/2023 CNPJ: 42.726.388/0001-52  
 Número de Ordem do Livro: 3  
 Período Selecionado: 01 de Janeiro de 2023 a 31 de Dezembro de 2023

Descrição	Nota	Saldo Inicial	Saldo Final
ATIVO		R\$ 167.977,54	R\$ 246.567,37
ATIVO CIRCULANTE		R\$ 167.977,54	R\$ 246.567,37
DISPONIVEL		R\$ 90.852,03	R\$ 205.319,78
CAIXA		R\$ 60.320,37	R\$ 194.390,87
Caixa		R\$ 60.320,37	R\$ 194.390,87
BANCOS CONTA MOVIMENTO		R\$ 30.531,66	R\$ 10.928,91
Banco C6 S/A - AG 01 C/C 9079404-4		R\$ 30.531,66	R\$ 10.928,91
APLICACOES FINANCEIRA DE LIQUIDEZ		R\$ 0,00	R\$ 0,00
Aplicação Financeira		R\$ 0,00	R\$ 0,00
ATIVO REALIZAVEL A CURTO PRAZO		R\$ 77.125,51	R\$ 41.247,59
ESTOQUES		R\$ 13.670,45	R\$ 4.753,72
Estoque de Mercadoria		R\$ 13.670,45	R\$ 4.753,72
CLIENTES A RECEBER		R\$ 63.455,06	R\$ 36.493,87
Clientes Diversos		R\$ 63.455,06	R\$ 36.493,87
PASSIVO		R\$ 167.977,54	R\$ 246.567,37
PASSIVO CIRCULANTE		R\$ 2.818,00	R\$ 1.889,66
OBRIGAÇÕES DIVERSAS A PAGAR		R\$ 0,00	R\$ 0,00
CONTAS A PAGAR		R\$ 0,00	R\$ 0,00
Lucros a Pagar - Leidydeane de Almeida		R\$ 0,00	R\$ 0,00
OBRIGAÇÕES TRIBUTÁRIAS		R\$ 2.818,00	R\$ 1.889,66
TRIBUTOS SOBRE RECEITAS A RECOLHER		R\$ 2.818,00	R\$ 1.889,66
Simplex Nacional a Recolher		R\$ 2.818,00	R\$ 1.889,66
PATRIMONIO LIQUIDO		R\$ 165.159,54	R\$ 244.677,71
CAPITAL SOCIAL		R\$ 50.000,00	R\$ 50.000,00
CAPITAL SOCIAL INTEGRALIZADO		R\$ 50.000,00	R\$ 50.000,00
Capital Social - Leidydeane de Almeida		R\$ 50.000,00	R\$ 50.000,00
PREJUIZO		R\$ 115.159,54	R\$ 194.677,71
PREJUIZO ACUMULADO		R\$ 115.159,54	R\$ 194.677,71
Lucro Acumulado		R\$ 115.159,54	R\$ 14.893,14
Ajuste do Saldo anterior		R\$ 0,00	R\$ 0,00
Lucro Exercício		R\$ 0,00	R\$ 179.784,57

Este documento é parte integrante de escrituração cuja autenticação se comprova pelo recibo de número 1E.3B.A4.6E.9C.E9.1E.77.06.2E.62.FB.35.F6.31.5E.21.3D.7A.C9-0, nos termos do Decreto nº 8.683/2016.

Este relatório foi gerado pelo Sistema Público de Escrituração Digital – Sped

## DEMONSTRAÇÃO DE RESULTADO DO EXERCÍCIO



<b>Entidade:</b>	L DE A B DANTAS	
<b>Período da Escrituração:</b>	01/01/2023 a 31/12/2023	<b>CNPJ:</b> 42.726.388/0001-52
<b>Número de Ordem do Livro:</b>	3	
<b>Período Selecionado:</b>	01 de Janeiro de 2023 a 31 de Dezembro de 2023	

Descrição	Nota	Saldo anterior	Saldo atual
RESULTADO DO EXERCICIO CORRENTE		R\$ 115.159,54	R\$ 179.784,57
RECEITAS OPERACIONAIS		R\$ 129.144,12	R\$ 206.667,21
RECEITAS C VENDAS E SERVICOS		R\$ 138.392,54	R\$ 227.454,50
RECEITAS COM VENDAS		R\$ 138.392,54	R\$ 227.454,50
Revenda de Mercadoria a Vista		R\$ 138.392,54	R\$ 212.516,10
Revenda de Mercadoria a Prazo		R\$ 0,00	R\$ 14.938,40
(-) DEDUCOES DE RECEITAS C VENDAS E SERVICOS		R\$ (9.615,92)	R\$ (20.906,28)
(-) IMPOSTOS S VENDAS E SERVICOS		R\$ (9.615,92)	R\$ (20.906,28)
(-) Simples Nacional		R\$ (9.615,92)	R\$ (20.906,28)
OUTRAS RECEITAS		R\$ 367,50	R\$ 118,99
BONIFICACOES E BRINDES		R\$ 367,50	R\$ 0,00
Brindes Recebidos		R\$ 367,50	R\$ 0,00
RENDIMENTOS EM APLICACOES		R\$ 0,00	R\$ 118,99
Rendimento em Aplicacao Financeira		R\$ 0,00	R\$ 118,99
(-) CUSTOS E DESPESAS		R\$ (13.984,58)	R\$ (26.882,64)
(-) CUSTOS SERVICOS OU MERCADORIAS		R\$ (12.446,33)	R\$ (11.372,73)
(-) CUSTO MERCADORIAS VENDIDAS		R\$ (12.446,33)	R\$ (11.372,73)
(-) Custos das Mercadorias Vendidas		R\$ (12.446,33)	R\$ (11.372,73)
(-) DESPESAS GERAIS		R\$ (1.538,25)	R\$ (15.509,91)
(-) DESPESAS GERAIS		R\$ (959,20)	R\$ (14.933,06)
(-) Assinatura e Mensalidade		R\$ (959,20)	R\$ (14.933,06)
(-) DESPESAS FINANCEIRAS E TRIBUTARIAS		R\$ 0,00	R\$ (0,06)
(-) IOF		R\$ 0,00	R\$ (0,06)
(-) DESPESAS FINANCEIRAS E BANCARIAS		R\$ (579,05)	R\$ (576,79)
(-) Juros		R\$ (579,05)	R\$ (526,79)
(-) Multa		R\$ 0,00	R\$ (50,00)

Este documento é parte integrante de escrituração cuja autenticação se comprova pelo recibo de número 1E.3B.A4.6E.9C.E9.1E.77.06.2E.62.FB.35.F6.31.5E.21.3D.7A.C9-0, nos termos do Decreto nº 8.683/2016.

Este relatório foi gerado pelo Sistema Público de Escrituração Digital – Sped

Versão 10.2.0 do Visualizador

Página 1 de 1

## TERMOS DE ABERTURA E ENCERRAMENTO



Entidade:	L DE A B DANTAS	
Período da Escrituração:	01/01/2023 a 31/12/2023	CNPJ: 42.726.388/0001-52
Número de Ordem do Livro:	3	
Período Selecionado:	01 de Janeiro de 2023 a 31 de Dezembro de 2023	

### TERMO DE ABERTURA

Nome Empresarial	L DE A B DANTAS
NIRE	11801369320
CNPJ	42.726.388/0001-52
Número de Ordem	3
Natureza do Livro	REGISTRO DO LIVRO DIÁRIO
Município	PORTO VELHO
Data do arquivamento dos atos constitutivos	05/08/2017
Data de arquivamento do ato de conversão de sociedade simples em sociedade empresária	
Data de encerramento do exercício social	31/12/2023
Quantidade total de linhas do arquivo digital	2504

### TERMO DE ENCERRAMENTO

Nome Empresarial	L DE A B DANTAS
Natureza do Livro	REGISTRO DO LIVRO DIÁRIO
Número de ordem	3
Quantidade total de linhas do arquivo digital	2504
Data de início	01/01/2023
Data de término	31/12/2023

Este documento é parte integrante de escrituração cuja autenticação se comprova pelo recibo de número 1E.3B.A4.6E.9C.E9.1E.77.06.2E.62.FB.35.F6.31.5E.21.3D.7A.C9-0, nos termos do Decreto nº 8.683/2016.

Este relatório foi gerado pelo Sistema Público de Escrituração Digital – Sped

**L DE A B DANTAS**  
**CNPJ: 42.726.388/0001-52**  
**ANÁLISE FINANCEIRA - 31/12/2023**

**1- Liquidez Seca:**

<u>Ativo Circulante - Estoques</u> Passivo Circulante	LS= $\frac{241.813,65}{1.889,66}$ <b>127,97</b>
--	---

Indica o valor de bens e direitos de curto prazo disponível para pagamento de cada real de dívidas com terceiros, excetuando-se os estoques.

**2- Liquidez Corrente:**

<u>Ativo Circulante</u> Passivo Circulante	LC= $\frac{246.567,37}{1.889,66}$ <b>130,48</b>
---	---

Indica o valor de bens e direitos de curto prazo disponível para pagamento de cada real de dívidas de curto prazo.

**3 - Liquidez Geral:**

<u>At. Circulante + At. Realizável a Longo Prazo</u> Pas. Circulante + Pas. Exigível a Longo Prazo	LG= $\frac{246.567,37}{1.889,66}$ <b>130,48</b>
---	---

Indica o valor de bens e direitos a curto e a longo prazo disponível para pagamento de cada real do total de dívidas com terceiros.

**4 - Solvência Geral:**

<u>Ativo Total</u> Pas. Circulante + Pas. Exigível a Longo Prazo	SG= $\frac{246.567,37}{1.889,66}$ <b>130,48</b>
---	---

Indica o valor total de bens e direitos disponível para o pagamento de cada real do total das dívidas com terceiros.

**5 - Capital de Giro:**

Ativo Circulante - Passivo Circulante	CGL - $246.567,37 - 1.889,66$ <b>244.677,71</b>
---------------------------------------	---

Indica o valor que a empresa tem para manter suas despesas operacionais.

Porto Velho/Ro, 31 de dezembro de 2023

LEIVYDEANE DE ALMEIDA BARBOSA DANTAS: 86135783220  
Assinado digitalmente por LEIVYDEANE DE ALMEIDA BARBOSA DANTAS: 86135783220  
DN: C=BR, O=ICP-Brasil, OU=AC DIGITAL MULTIPLA G1, OU=0968395000174, OU=videconferencia, OU=Certificado PF A1, CN=LEIVYDEANE DE ALMEIDA BARBOSA DANTAS:86135783220  
Razão: Eu sou o autor deste documento  
Localizador: 71126A64  
Data: 2024-05-22 20:59:24

LEIVYDEANE DE ALMEIDA BARBOSA DANTAS  
EMPRESARIA  
CPF:861.357.382-20

ANDRIANE LIMA PEREIRA: 00101521219  
Assinado digitalmente por ANDRIANE LIMA PEREIRA:00101521219  
DN: C=BR, O=ICP-Brasil, OU=videconferencia, OU=11717421000154, OU=Secretaria da Receita Federal do Brasil - RFB, OU=ARLIDERSIS, OU=RFB e CPF A1, CN=ANDRIANE LIMA PEREIRA: 00101521219  
Razão: Eu sou o autor deste documento  
Localizador: sua localização de assinatura aqui  
Data: 2024-05-22 17:31:15  
Foxit Reader Versão: 9.5.0

ANDRIANE LIMA PEREIRA  
CONTADORA  
CPF: 001.015.212-19  
CRC:RO-8794/O-5



## RECIBO DE ENTREGA DE ESCRITURAÇÃO CONTÁBIL DIGITAL

### IDENTIFICAÇÃO DO TITULAR DA ESCRITURAÇÃO

<b>NIRE</b> 11801369320	<b>CNPJ</b> 42.726.388/0001-52	
<b>NOME EMPRESARIAL</b> L DE A B DANTAS		

### IDENTIFICAÇÃO DA ESCRITURAÇÃO

<b>FORMA DA ESCRITURAÇÃO CONTÁBIL</b> Livro Diário (Completo - sem escrituração Auxiliar)	<b>PERÍODO DA ESCRITURAÇÃO</b> 01/01/2023 a 31/12/2023
<b>NATUREZA DO LIVRO</b> REGISTRO DO LIVRO DIÁRIO	<b>NÚMERO DO LIVRO</b> 3
<b>IDENTIFICAÇÃO DO ARQUIVO (HASH)</b> 1E.3B.A4.6E.9C.E9.1E.77.06.2E.62.FB.35.F6.31.5E.21.3D.7A.C9	

### ESTE LIVRO FOI ASSINADO COM OS SEGUINTE CERTIFICADOS DIGITAIS:

QUALIFICAÇÃO DO SIGNATARIO	CPF/CNPJ	NOME	Nº SÉRIE DO CERTIFICADO	VALIDADE	RESPONSÁVEL LEGAL
Contador	00101521219	ANDRIANE LIMA PEREIRA:00101521219	684036784212540130 54584136264	19/06/2023 a 18/06/2024	Não
Pessoa Jurídica (e-CNPJ ou e-PJ)	42726388000152	L DE A B DANTAS:4272638800015	199656466864738669 9	09/02/2024 a 08/02/2025	Sim

### NÚMERO DO RECIBO:

1E.3B.A4.6E.9C.E9.1E.77.06.2E.62.FB.  
35.F6.31.5E.21.3D.7A.C9-0

Escrituração recebida via Internet  
pelo Agente Receptor SERPRO  
em 21/05/2024 às 18:10:30

3C.FA.C5.5A.BD.39.0C.76  
6C.3F.3C.B3.6D.59.86.B8

Considera-se autenticado o livro contábil a que se refere este recibo, dispensando-se a autenticação de que trata o art. 39 da Lei nº 8.934/1994. Este recibo comprova a autenticação.

BASE LEGAL: Decreto nº 1.800/1996, com a alteração do Decreto nº 8.683/2016, e arts. 39, 39-A, 39-B da Lei nº 8.934/1994 com a alteração da Lei Complementar nº 1247/2014.

L DE A B DANTAS  
CNPJ: 42.726.388/0001-52

**DEMONSTRAÇÃO DAS MUTAÇÕES DO PATRIMÔNIO LÍQUIDO - 31/12/2023**

DESCRIÇÕES	CAPITAL			RESERVAS		LUCROS OU PREJUÍZOS ACUMULADOS	TOTAL
	SUBSCRITO	A REALIZAR	REALIZADO	CAPITAL	LUCROS		
Saldo em 31/12 ano anterior	R\$ -	R\$ -		R\$ -	R\$ -	R\$ 115.159,54	R\$ 115.159,54
Ajustes de exercicios anterior	R\$ -	R\$ -		R\$ -	R\$ -	-R\$ 266,40	-R\$ 266,40
Aumento de Capital	R\$ 50.000,00	R\$ -	R\$ -	R\$ -	R\$ -	R\$ -	R\$ -
Reversões de Reservas	R\$ -	R\$ -	R\$ -	R\$ -	R\$ -	R\$ -	R\$ -
Resultado Líquido do Exercício	R\$ -	R\$ -	R\$ -	R\$ -	R\$ -	R\$ 179.784,57	R\$ 179.784,57
Destinações do Lucro	R\$ -	R\$ -	R\$ -	R\$ -	R\$ -	R\$ -	R\$ -
Redução de Capital	R\$ -	R\$ -	R\$ -	R\$ -	R\$ -	R\$ -	R\$ -
Reavaliações de ativos	R\$ -	R\$ -	R\$ -	R\$ -	R\$ -	R\$ -	R\$ -
Compensações de prejuízos	R\$ -	R\$ -	R\$ -	R\$ -	R\$ -	R\$ -	R\$ -
Lucros Distriuibuidos	R\$ -	R\$ -	R\$ -	R\$ -	R\$ -	-R\$ 100.000,00	-R\$ 100.000,00
Saldo em 31/12 do ano atual	R\$ -	R\$ -	R\$ -	R\$ -	R\$ -	R\$ 194.677,71	<b>R\$ 194.677,71</b>

LEIVYDEANE DE  
ALMEIDA  
BARBOSA  
DANTAS:  
86135783220

Assinado digitalmente por LEIVYDEANE DE ALMEIDA BARBOSA DANTAS:86135783220  
DN: C=BR, O=ICP-Brasil, OU=AC DIGITAL MULTIPLA G1, OU=29583855000174, OU=videoconferencia, OU=Certificado PF A1, CN=LEIVYDEANE DE ALMEIDA BARBOSA DANTAS:86135783220  
Razão: Eu sou o autor deste documento  
Localização: 77126Asd  
Data: 2024-05-22 20:58:23

LEIVYDEANE DE ALMEIDA BARBOSA DANTAS  
EMPRESARIA  
CPF:861.357.382-20

Porto Velho/Ro, 31 de dezembro de 2023

ANDRIAN  
E LIMA  
PEREIRA:  
00101521  
219

Assinado digitalmente por ANDRIANE LIMA PEREIRA:00101521219  
DN: C=BR, O=ICP-Brasil, OU=videoconferencia, OU=11717421000154, OU=Secretaria da Receita Federal do Brasil - RFB, OU=ARLIDERSIS, OU=RFB, e=CPF A1, CN=ANDRIANE LIMA PEREIRA:00101521219  
Razão: Eu sou o autor deste documento  
Localização: sua localização de assinatura aqui  
Data: 2024-05-22 17:29:07  
Foxit Reader Versão: 9.5.0

ANDRIANE LIMA PEREIRA  
CONTADORA  
CPF: 001.015.212-19  
CRC:RO-8794/O-5

		<b>REPÚBLICA FEDERATIVA DO BRASIL</b>	
<b>CADASTRO NACIONAL DA PESSOA JURÍDICA</b>			
NÚMERO DE INSCRIÇÃO <b>42.726.388/0001-52</b> MATRIZ	<b>COMPROVANTE DE INSCRIÇÃO E DE SITUAÇÃO CADASTRAL</b>		DATA DE ABERTURA <b>15/07/2021</b>
NOME EMPRESARIAL <b>L DE A B DANTAS</b>			
TÍTULO DO ESTABELECIMENTO (NOME DE FANTASIA) <b>ESPACO COMERCIO</b>			PORTE <b>ME</b>
CÓDIGO E DESCRIÇÃO DA ATIVIDADE ECONÔMICA PRINCIPAL <b>47.51-2-01 - Comércio varejista especializado de equipamentos e suprimentos de informática</b>			
CÓDIGO E DESCRIÇÃO DAS ATIVIDADES ECONÔMICAS SECUNDÁRIAS <b>47.42-3-00 - Comércio varejista de material elétrico</b> <b>47.44-0-01 - Comércio varejista de ferragens e ferramentas</b> <b>47.52-1-00 - Comércio varejista especializado de equipamentos de telefonia e comunicação</b> <b>47.53-9-00 - Comércio varejista especializado de eletrodomésticos e equipamentos de áudio e vídeo</b> <b>47.54-7-03 - Comércio varejista de artigos de iluminação</b> <b>47.56-3-00 - Comércio varejista especializado de instrumentos musicais e acessórios</b> <b>47.57-1-00 - Comércio varejista especializado de peças e acessórios para aparelhos eletroeletrônicos para uso doméstico, exceto informática e comunicação</b> <b>47.63-6-02 - Comércio varejista de artigos esportivos</b> <b>47.89-0-07 - Comércio varejista de equipamentos para escritório</b> <b>77.29-2-01 - Aluguel de aparelhos de jogos eletrônicos</b>			
CÓDIGO E DESCRIÇÃO DA NATUREZA JURÍDICA <b>213-5 - Empresário (Individual)</b>			
LOGRADOURO <b>AV GOVERNADOR JORGE TEIXEIRA</b>	NÚMERO <b>3981</b>	COMPLEMENTO <b>ANEXO 3</b>	
CEP <b>76.821-096</b>	BAIRRO/DISTRITO <b>INDUSTRIAL</b>	MUNICÍPIO <b>PORTO VELHO</b>	UF <b>RO</b>
ENDEREÇO ELETRÔNICO <b>ESPACOCOMERCIOPVH@GMAIL.COM</b>		TELEFONE <b>(69) 8442-1779</b>	
ENTE FEDERATIVO RESPONSÁVEL (EFR) *****			
SITUAÇÃO CADASTRAL <b>ATIVA</b>		DATA DA SITUAÇÃO CADASTRAL <b>15/07/2021</b>	
MOTIVO DE SITUAÇÃO CADASTRAL			
SITUAÇÃO ESPECIAL *****		DATA DA SITUAÇÃO ESPECIAL *****	

Aprovado pela Instrução Normativa RFB nº 1.863, de 27 de dezembro de 2018.

Emitido no dia **24/04/2023** às **12:35:35** (data e hora de Brasília).

Página: 1/1



# Improbidade Administrativa e Inelegibilidade

## Certidão Negativa

**Certifico que nesta data (27/11/2023 às 19:45) NÃO CONSTA no Cadastro Nacional de Condenações Cíveis por Ato de Improbidade Administrativa e Inelegibilidade registros de condenação com trânsito em julgado ou sanção ativa quanto ao CNPJ nº 42.726.388/0001-52.**

A condenação por atos de improbidade administrativa não implica automático e necessário reconhecimento da inelegibilidade do condenado.

Para consultas sobre inelegibilidade acesse portal do TSE em <http://divulgacandcontas.tse.jus.br/>

Esta certidão é expedida gratuitamente. Sua autenticidade pode ser por meio do número de controle 6565.1C05.6F30.9125 no seguinte endereço: [https://www.cnj.jus.br/improbidade\\_adm/autenticar\\_certidao.php](https://www.cnj.jus.br/improbidade_adm/autenticar_certidao.php)



# CONTROLADORIA-GERAL DA UNIÃO

Certidão negativa correccional (CGU-PJ, CEIS, CNEP e CEPIM)

Consultado: **L DE A B DANTAS**

CPF/CNPJ: **42.726.388/0001-52**

Certifica-se que, em consulta aos cadastros CGU-PJ, CEIS, CNEP e CEPIM mantidos pela Corregedoria-Geral da União, **NÃO CONSTAM** registros de penalidades vigentes relativas ao CNPJ/CPF consultado.

*Destaca-se que, nos termos da legislação vigente, os referidos cadastros consolidam informações prestadas pelos entes públicos, de todos os Poderes e esferas de governo.*

*O [Sistema CGU-PJ](#) consolida os dados sobre o andamento dos processos administrativos de responsabilização de entes privados no Poder Executivo Federal.*

*O [Cadastro Nacional de Empresas Inidôneas e Suspensas \(CEIS\)](#) apresenta a relação de empresas e pessoas físicas que sofreram sanções que implicaram a restrição de participar de licitações ou de celebrar contratos com a Administração Pública.*

*O [Cadastro Nacional de Empresas Punidas \(CNEP\)](#) apresenta a relação de empresas que sofreram qualquer das punições previstas na Lei nº 12.846/2013 (Lei Anticorrupção).*

*O [Cadastro de Entidades Privadas sem Fins Lucrativos Impedidas \(CEPIM\)](#) apresenta a relação de entidades privadas sem fins lucrativos que estão impedidas de celebrar novos convênios, contratos de repasse ou termos de parceria com a Administração Pública Federal, em função de irregularidades não resolvidas em convênios, contratos de repasse ou termos de parceria firmados anteriormente.*

Certidão emitida às 09:00:56 do dia 04/09/2023 , com validade até o dia 04/10/2023.

Link para consulta da verificação da certidão <https://certidoes.cgu.gov.br/>

Código de controle da certidão: t9gvEBaOCUv3GtVQSVfJ

*Qualquer rasura ou emenda invalidará este documento.*

## CERTIDÃO SIMPLIFICADA

### Sistema Nacional de Registro de Empresas Mercantis - SINREM

Certificamos que as informações abaixo constam dos documentos arquivados  
nesta Junta Comercial e são vigentes na data da sua expedição.

<b>Nome Empresarial:</b> L DE A B DANTAS <b>NIRE :</b> 11801369320 <b>Natureza Jurídica:</b> Empresário (Individual)			<b>Protocolo:</b> ROC2401346250
<b>NIRE (Sede)</b> 11801369320	<b>CNPJ</b> 42.726.388/0001-52	<b>Arquivamento do Ato de Inscrição</b> 15/07/2021	<b>Início de Atividade</b> 15/07/2021
<b>Endereço Completo</b> Avenida GOVERNADOR JORGE TEIXEIRA, Nº 3981, ANEXO 3, INDUSTRIAL-Porto Velho/RO- CEP76821-096			
<b>Objeto</b> COMÉRCIO VAREJISTA ESPECIALIZADO DE EQUIPAMENTOS E SUPRIMENTOS DE INFORMÁTICA; COMÉRCIO VAREJISTA DE MATERIAL ELÉTRICO; COMÉRCIO VAREJISTA DE FERRAGENS E FERRAMENTAS; COMÉRCIO VAREJISTA ESPECIALIZADO DE EQUIPAMENTOS DE TELEFONIA E COMUNICAÇÃO; COMÉRCIO VAREJISTA ESPECIALIZADO DE ELETRODOMÉSTICOS E EQUIPAMENTOS DE ÁUDIO E VÍDEO; COMÉRCIO VAREJISTA DE ARTIGOS DE ILUMINAÇÃO; COMÉRCIO VAREJISTA ESPECIALIZADO DE INSTRUMENTOS MUSICAIS E ACESSÓRIOS; COMÉRCIO VAREJISTA ESPECIALIZADO DE PEÇAS E ACESSÓRIOS PARA APARELHOS ELETROELETRÔNICOS PARA USO DOMÉSTICO, EXCETO INFORMÁTICA E COMUNICAÇÃO; COMÉRCIO VAREJISTA DE ARTIGOS ESPORTIVOS; COMÉRCIO VAREJISTA DE EQUIPAMENTOS PARA ESCRITÓRIO; ALUGUEL DE APARELHOS DE JOGOS ELETRÔNICOS.			
<b>Capital</b> R\$ 50.000,00 (cinquenta mil reais)			<b>Porte</b> ME (Microempresa)
<b>Último Arquivamento</b> <b>Data</b> 07/10/2022		<b>Número</b> 20220497141	<b>Ato/eventos</b> 002 / 022 - ALTERAÇÃO DE DADOS E DE NOME EMPRESARIAL
<b>Situação</b> ATIVA <b>Status</b> SEM STATUS			
<b>Nome do Empresário:</b> LEIVYDEANE DE ALMEIDA BARBOSA DANTAS <b>Identidade:</b> 722884 <b>Estado civil:</b> CASADO(A)			
<b>CPF:</b> 861.357.832-20 <b>Regime de bens:</b> Comunhão Parcial			

Esta certidão foi emitida automaticamente em 20/04/2024, às 21:57:35 (horário de Brasília).  
Se impressa, verificar sua autenticidade no <https://www.empresafacil.ro.gov.br>, com o código **JMAJNS97**.  
Roger Francis Cardoso Ribeiro  
Secretário(a) Geral

# Certificado da Condição de Microempreendedor Individual



## Identificação

### Nome Empresarial

LEIVYDEANE DE ALMEIDA BARBOSA DANTAS 86135783220

### Nome do Empresário

LEIVYDEANE DE ALMEIDA BARBOSA DANTAS

### Nome Fantasia

ESPACO COMERCIO

### Capital Social

200,00

### Número Identidade

722884

### Orgão Emissor

SSP

### UF Emissor

RO

### CPF

861.357.832-20

## Condição de Microempreendedor Individual

### Situação Cadastral Vigente

ATIVO

### Data de Início da Situação Cadastral Vigente

15/07/2021

## Número de Registro

### CNPJ

42.726.388/0001-52

## Endereço Comercial

CEP	Logradouro	Número	Complemento
76821-096	AVENIDA GOVERNADOR JORGE TEIXEIRA	3981	ANEXO 3
Bairro	Município	UF	
INDUSTRIAL	PORTO VELHO	RO	

## Atividades

### Data de Início de Atividades

15/07/2021

### Forma de Atuação

Estabelecimento fixo

### Ocupação Principal

Comerciante independente de equipamentos e suprimentos de informática

### Atividade Principal (CNAE)

47.51-2/01 - Comércio varejista especializado de equipamentos e suprimentos de informática

### Ocupações Secundárias

Instalador(a) de equipamentos de segurança domiciliar e empresarial, sem prestação de serviços de vigilância e segurança, independente

### Atividades Secundárias (CNAE)

43.21-5/00 - Instalação e manutenção elétrica

Comerciante independente de eletrodomésticos e equipamentos de áudio e vídeo

47.53-9/00 - Comércio varejista especializado de eletrodomésticos e equipamentos de áudio e vídeo

Comerciante independente de artigos fotográficos e para filmagem

47.89-0/08 - Comércio varejista de artigos fotográficos e para filmagem

Comerciante independente de ferragens e ferramentas

47.44-0/01 - Comércio varejista de ferragens e ferramentas

Proprietário(a) de fliperama, independente

93.29-8/04 - Exploração de jogos eletrônicos recreativos

Instalador(a) de rede de computadores, independente

61.90-6/99 - Outras atividades de telecomunicações não especificadas anteriormente

Proprietário(a) de lanchonete, independente

56.11-2/03 - Lanchonetes, casas de chá, de sucos e similares

Montador(a) e instalador de sistemas e equipamentos de iluminação e sinalização em vias públicas, portos e aeroportos, independente	43.29-1/04 - Montagem e instalação de sistemas e equipamentos de iluminação e sinalização em vias públicas, portos e aeroportos
Comerciante independente de equipamentos para escritório	47.89-0/07 - Comércio varejista de equipamentos para escritório
Instalador(a) de painéis publicitários, independente	43.29-1/01 - Instalação de painéis publicitários
Comerciante independente de equipamentos de telefonia e comunicação	47.52-1/00 - Comércio varejista especializado de equipamentos de telefonia e comunicação

## **Termo de Ciência e Responsabilidade com Efeito de Dispensa de Alvará e Licença de Funcionamento**

Declaro, sob as penas da lei, que conheço e atendo aos requisitos legais exigidos pelo Estado e pela Prefeitura do Município para a dispensa da emissão do Alvará e Licença de Funcionamento, compreendidos os aspectos sanitários, ambientais, tributários, de segurança pública, uso e ocupação do solo, atividades domiciliares e restrições ao uso de espaços públicos; autorizo a realização de inspeção e fiscalização no local de exercício das atividades para fins de verificação da observância dos referidos requisitos; e declaro, sob as penas da lei, ter ciência de que o não atendimento dos requisitos legais exigidos pelo Estado e pela Prefeitura do Município poderão acarretar o cancelamento deste Termo de Ciência e Responsabilidade com Efeito de Dispensa de Alvará e Licença de Funcionamento.\*

\* Declaração prestada pelo empreendedor no ato de registro da empresa.

Este Certificado comprova as inscrições, alvará, licenças e a situação de enquadramento do empresário na condição de Microempreendedor Individual. A sua aceitação está condicionada à verificação de sua autenticidade na Internet, no endereço: <http://www.portaldoempreendedor.gov.br/>.

Certificado emitido com base na Resolução nº 59, de 12 de agosto de 2020, do Comitê para Gestão da Rede Nacional para a Simplificação do Registro e da Legalização de Empresas e Negócios – CGSIM.

ATENÇÃO: qualquer rasura ou emenda invalidará este documento. Para pesquisar a inscrição estadual e/ou municipal (quando convenientes do cadastro sincronizado nacional), informe os elementos abaixo no endereço eletrônico <http://www.receita.fazenda.gov.br/PessoaJuridica/CNPJ/fcpj/consulta.asp>.

**Número do Recibo**  
ME90250094

**Número do Identificador**  
42726388000152

**Data de Emissão**  
08/02/2022





**MINISTÉRIO DA FAZENDA**  
**Secretaria da Receita Federal do Brasil**  
**Procuradoria-Geral da Fazenda Nacional**

**CERTIDÃO NEGATIVA DE DÉBITOS RELATIVOS AOS TRIBUTOS FEDERAIS E À DÍVIDA  
ATIVA DA UNIÃO**

**Nome: L DE A B DANTAS**  
**CNPJ: 42.726.388/0001-52**

Ressalvado o direito de a Fazenda Nacional cobrar e inscrever quaisquer dívidas de responsabilidade do sujeito passivo acima identificado que vierem a ser apuradas, é certificado que não constam pendências em seu nome, relativas a créditos tributários administrados pela Secretaria da Receita Federal do Brasil (RFB) e a inscrições em Dívida Ativa da União (DAU) junto à Procuradoria-Geral da Fazenda Nacional (PGFN).

Esta certidão é válida para o estabelecimento matriz e suas filiais e, no caso de ente federativo, para todos os órgãos e fundos públicos da administração direta a ele vinculados. Refere-se à situação do sujeito passivo no âmbito da RFB e da PGFN e abrange inclusive as contribuições sociais previstas nas alíneas 'a' a 'd' do parágrafo único do art. 11 da Lei nº 8.212, de 24 de julho de 1991.

A aceitação desta certidão está condicionada à verificação de sua autenticidade na Internet, nos endereços <<http://rfb.gov.br>> ou <<http://www.pgfn.gov.br>>.

Certidão emitida gratuitamente com base na Portaria Conjunta RFB/PGFN nº 1.751, de 2/10/2014.

Emitida às 16:04:18 do dia 03/04/2024 <hora e data de Brasília>.

Válida até 30/09/2024.

Código de controle da certidão: **5ED1.62A8.E4B4.2317**

Qualquer rasura ou emenda invalidará este documento.



**Governo do Estado de Rondônia**  
**Secretaria de Estado de Finanças**  
**Coordenadoria da Receita Estadual**

**CERTIDÃO NEGATIVA DE TRIBUTOS ESTADUAIS**

Certidão Número: **20245300131940**  
Código de Controle: **300131940**  
Inscrição Estadual:  
CNPJ/CPF: **42726388000152**  
Nome ou Razão Social: **L DE A B DANTAS**

Ressalvado seu direito de cobrar quaisquer valores de responsabilidade do sujeito passivo acima que vierem a ser apurados, a Fazenda Pública do Estado de Rondônia, após verificar seus assentamentos, certifica, que na presente data **NÃO CONSTAM** débitos vencidos do interessado relativos a tributos estaduais, ou a créditos inscritos na Dívida Ativa Tributária do Estado.

Emitida em.: 30/05/2024 16:17:12  
Validade.....: 28/08/2024

Certidão emitida com base na Instrução Normativa Nº 12/2021/GAB/CRE

 Imprimir

Fechar Janela



ESTADO DE RONDÔNIA  
Tribunal de Justiça do Estado de Rondônia

## Certidão Negativa

### Ações judiciais de Falências e Recuperações Judiciais (1º grau)

O Poder Judiciário do Estado de Rondônia **CERTIFICA** que, revendo os seus registros nos Sistemas SAP e PJE, quanto a distribuição de ações referentes a **ações judiciais de falências e recuperações judiciais (1º grau)**, no âmbito do 1º Grau de Jurisdição, até a presente data, contra **L DE A B DANTAS**, CNPJ nº 42726388000152, **NADA CONSTA**.

Válida por **90** dia(s).

Observações:

- A informação dos dados pessoais constantes neste documento é de responsabilidade do solicitante da certidão, devendo a titularidade ser conferida pelo interessado e destinatário;
- A autenticidade desta certidão poderá ser confirmada no website do TJRO, Menu Principal 'Validação de Certidão' - (<https://www.tjro.jus.br/certidao-unificada/>), informando o **NÚMERO DE CONTROLE: 2024-F409-AGFA-Q4C8-NJ2C**;
- A autenticação poderá ser efetivada, no máximo, até 3 (três) meses após a sua emissão.

Observações:

Critérios: PARTICIPAÇÃO ATIVO\_PASSIVO, SOMENTE PROCESSOS ATIVOS, NÃO HAVENDO EXCLUSÃO LÓGICA CLASSES: 108,128,129.

1947

1981

RONDÔNIA

Voltar

Imprimir



## Certificado de Regularidade do FGTS - CRF

**Inscrição:** 42.726.388/0001-52  
**Razão Social:** L DE A B DANTAS  
**Endereço:** - AV GOVERNADOR JORGE TEIXEIRA 3981 - / INDUSTRIAL / PORTO VELHO / RO / 76821-096

A Caixa Econômica Federal, no uso da atribuição que lhe confere o Art. 7, da Lei 8.036, de 11 de maio de 1990, certifica que, nesta data, a empresa acima identificada encontra-se em situação regular perante o Fundo de Garantia do Tempo de Serviço - FGTS.

O presente Certificado não servirá de prova contra cobrança de quaisquer débitos referentes a contribuições e/ou encargos devidos, decorrentes das obrigações com o FGTS.

**Validade:** 05/07/2024 a 03/08/2024

**Certificação Número:** 2024070505455741422842

Informação obtida em 15/07/2024 09:09:18

A utilização deste Certificado para os fins previstos em Lei esta condicionada a verificação de autenticidade no site da Caixa:  
**[www.caixa.gov.br](http://www.caixa.gov.br)**



**TRIBUNAL DE CONTAS DA UNIÃO**  
**CERTIDÃO NEGATIVA**  
**DE**  
**LICITANTES INIDÔNEOS**

Nome completo: **L DE A B DANTAS**

CPF/CNPJ: **42.726.388/0001-52**

**O Tribunal de Contas da União CERTIFICA que, na presente data, o (a) requerente acima identificado(a) NÃO CONSTA da relação de responsáveis inidôneos para participar de licitação na administração pública federal, por decisão deste Tribunal, nos termos do art. 46 da Lei nº 8.443/92 (Lei Orgânica do TCU).**

Não constam da relação consultada para emissão desta certidão os responsáveis ainda não notificados do teor dos acórdãos condenatórios, aqueles cujas condenações tenham tido seu prazo de vigência expirado, bem como aqueles cujas apreciações estejam suspensas em razão de interposição de recurso com efeito suspensivo ou de decisão judicial.

Certidão emitida às 22:37:59 do dia 22/10/2023, com validade de trinta dias a contar da emissão.

A veracidade das informações aqui prestadas podem ser confirmadas no sítio <https://contas.tcu.gov.br/ords/f?p=INABILITADO:5>

Código de controle da certidão: GTVJ221023223759

Atenção: qualquer rasura ou emenda invalidará este documento.



VALIDAÇÃO QR  
Code



**PREFEITURA DO MUNICÍPIO DE PORTO VELHO**  
**SECRETARIA MUNICIPAL DE FAZENDA**

Avenida 7 de Setembro, nº 744, Centro, Porto Velho - RO

**Nº 114231 / 2024**

**CERTIDÃO NEGATIVA DE TRIBUTOS E DE RENDAS MUNICIPAIS**

<b>Sujeito Passivo:</b>	<b>L DE A B DANTAS</b>
<b>CPF/CNPJ:</b>	<b>42.726.388/0001-52</b>
<b>Endereço:</b>	<b>Avenida GOVERNADOR JORGE TEIXEIRA Nº3981 - ANEXO 3 - INDUSTRIAL - Porto Velho-RO CEP: 76821096</b>
<b>Finalidade:</b>	<b>Para fins de Direito</b>

Ressalvado o direito de a Fazenda Municipal cobrar e inscrever quaisquer dívidas de responsabilidade do sujeito passivo acima identificado que vierem a ser apuradas, certifica-se que **NÃO CONSTAM DÉBITOS EM SEU NOME**, relativas a créditos tributários administrados pela Secretaria Municipal de Fazenda (SEMFAZ), até a presente data.

Esta certidão se refere à situação do sujeito passivo no âmbito do Município de Porto Velho e abrange inclusive as demais receitas municipais definidas no Art. 328 do Código Tributário e de Rendas do Município (CTRM).

Emitida em: Terça-feira, 28 de Maio de 2024, Porto Velho - RO

A autenticidade desta certidão poderá ser confirmada via internet, na página da Prefeitura Municipal de Porto Velho, no endereço: <https://www.portovelho.ro.gov.br>;

Validade: 90 dias ate 26/08/2024

Chave de validação: c554d8e9



PODER JUDICIÁRIO  
JUSTIÇA DO TRABALHO

## **CERTIDÃO NEGATIVA DE DÉBITOS TRABALHISTAS**

Nome: L DE A B DANTAS (MATRIZ E FILIAIS)

CNPJ: 42.726.388/0001-52

Certidão nº: 8932530/2024

Expedição: 07/02/2024, às 16:15:41

Validade: 05/08/2024 - 180 (cento e oitenta) dias, contados da data de sua expedição.

Certifica-se que **L DE A B DANTAS (MATRIZ E FILIAIS)**, inscrito(a) no CNPJ sob o nº **42.726.388/0001-52**, **NÃO CONSTA** como inadimplente no Banco Nacional de Devedores Trabalhistas.

Certidão emitida com base nos arts. 642-A e 883-A da Consolidação das Leis do Trabalho, acrescentados pelas Leis ns.º 12.440/2011 e 13.467/2017, e no Ato 01/2022 da CGJT, de 21 de janeiro de 2022. Os dados constantes desta Certidão são de responsabilidade dos Tribunais do Trabalho.

No caso de pessoa jurídica, a Certidão atesta a empresa em relação a todos os seus estabelecimentos, agências ou filiais.

A aceitação desta certidão condiciona-se à verificação de sua autenticidade no portal do Tribunal Superior do Trabalho na Internet (<http://www.tst.jus.br>).

Certidão emitida gratuitamente.

### **INFORMAÇÃO IMPORTANTE**

Do Banco Nacional de Devedores Trabalhistas constam os dados necessários à identificação das pessoas naturais e jurídicas inadimplentes perante a Justiça do Trabalho quanto às obrigações estabelecidas em sentença condenatória transitada em julgado ou em acordos judiciais trabalhistas, inclusive no concernente aos recolhimentos previdenciários, a honorários, a custas, a emolumentos ou a recolhimentos determinados em lei; ou decorrentes de execução de acordos firmados perante o Ministério Público do Trabalho, Comissão de Conciliação Prévia ou demais títulos que, por disposição legal, contiver força executiva.



# Improbidade Administrativa e Inelegibilidade

## Certidão Negativa

**Certifico que nesta data (24/07/2023 às 22:42) NÃO CONSTA no Cadastro Nacional de Condenações Cíveis por Ato de Improbidade Administrativa e Inelegibilidade registros de condenação com trânsito em julgado ou sanção ativa quanto ao CNPJ nº 42.726.388/0001-52.**

A condenação por atos de improbidade administrativa não implica automático e necessário reconhecimento da inelegibilidade do condenado.

Para consultas sobre inelegibilidade acesse portal do TSE em <http://divulgacandcontas.tse.jus.br/>

Esta certidão é expedida gratuitamente. Sua autenticidade pode ser por meio do número de controle 64BF.289E.0CB5.0374 no seguinte endereço: [https://www.cnj.jus.br/improbidade\\_adm/autenticar\\_certidao.php](https://www.cnj.jus.br/improbidade_adm/autenticar_certidao.php)



CONSULTA PRÉVIA INTEGRADA

REALIZADA EM : 04/10/2022

PROTOCOLO Nº: ROP2205321260

## CONFIRMAÇÃO DADOS DECLARADOS



### IDENTIFICAÇÃO

CNPJ: 42.726.388/0001-52  
Número de Registro: 11801369320

### EVENTOS

220 - Alteração de nome empresarial (firma ou denominação), 232 - Alteração do contabilista ou da empresa de contabilidade, 244 - Alteração de atividades econômicas (principal e secundárias)

Esse processo será utilizado somente para atualização de dados cadastrais na Receita Federal do Brasil:

Não

O usuário optou por prosseguir com o processo sem aguardar a análise da Consulta Prévia? (**Resolução 61 do CGSIM**).

Não

### DADOS DO SOLICITANTE

CPF/CNPJ: 629.266.082-68  
Nome: edilson de lima mendes junior  
Telefone: (69) 8402-6465  
Ramal:  
E-Mail: edilson.junior07@hotmail.com

Contador:

Não

## DADOS DO EMPRESÁRIO

---

CPF/CNPJ:	Nome:	Mãe:
861.357.832-20	LEIVYDEANE DE ALMEIDA BARBOSA DANTAS	ERENI DE ALMEIDA BARBOSA

## DENOMINAÇÃO / FIRMA SOCIAL PRETENDIDA

---

Opção 1: L DE A B DANTAS

Possui Autorizacao para utilizar o nome empresarial:

Não

## ENDEREÇO DO ESTABELECIMENTO

---

Tipo do imóvel: Tipo Logradouro:

Próprio AVENIDA

Endereço:

GOVERNADOR JORGE TEIXEIRA, 3981

Complemento: Inscrição Imobiliária:

ANEXO 3 01190310116001

Bairro: Área do Imóvel (m²):

INDUSTRIAL 20.00

Área do Estabelecimento (m²):	Município:	UF:	CEP:
20.00	Porto Velho	RO	76821-096

Natureza do Imóvel:	Ponto de Referência:
Urbana	Não informado.

Autorização/Permissão Uso do Solo: Número do Processo:

Não informado. Não informado.

Latitude: Longitude:

Não informado. Não informado.

## DADOS ECONÔMICOS

Natureza:

Empresário (Individual)

Porte:

ME (Microempresa)

O enquadramento/reenquadramento/desenquadramento da sua empresa será informado em cláusula contratual :

Não Informado

**Exerce Atividade no Local:** **ATIVIDADE PRINCIPAL:**

NÃO	4751-2/01 - Comércio varejista especializado de equipamentos e suprimentos de informática
-----	---

**Exerce Atividade no Local:** **ATIVIDADE(S) SECUNDÁRIA(S):**

NÃO	4742-3/00 - Comércio varejista de material elétrico
NÃO	4744-0/01 - Comércio varejista de ferragens e ferramentas
NÃO	4752-1/00 - Comércio varejista especializado de equipamentos de telefonia e comunicação
NÃO	4753-9/00 - Comércio varejista especializado de eletrodomésticos e equipamentos de áudio e vídeo
NÃO	4754-7/03 - Comércio varejista de artigos de iluminação
NÃO	4756-3/00 - Comércio varejista especializado de instrumentos musicais e acessórios
NÃO	4757-1/00 - Comércio varejista especializado de peças e acessórios para aparelhos eletroeletrônicos para uso doméstico, exceto informática e comunicação
NÃO	4763-6/02 - Comércio varejista de artigos esportivos
NÃO	4789-0/07 - Comércio varejista de equipamentos para escritório
NÃO	7729-2/01 - Aluguel de aparelhos de jogos eletrônicos

Descrição do Objeto do Estabelecimento:

COMERCIO VAREJISTA ESPECIALIZADO DE EQUIPAMENTOS E SUPRIMENTOS DE INFORMATICA COMERCIO VAREJISTA DE MATERIAL ELETRICO COMERCIO VAREJISTA DE FERRAGENS E FERRAMENTAS COMERCIO VAREJISTA ESPECIALIZADO DE EQUIPAMENTOS DE TELEFONIA E COMUNICACAO COMERCIO VAREJISTA ESPECIALIZADO DE ELETRODOMESTICOS E EQUIPAMENTOS DE AUDIO E VIDEO COMERCIO VAREJISTA DE ARTIGOS DE ILUMINACAO COMERCIO VAREJISTA ESPECIALIZADO DE INSTRUMENTOS MUSAICAIS E ACESSORIOS COMERCIO VAREJISTA ESPECIALIZADO DE PECAS E ACESSORIOS PARA APARELHOS ELETROELETRONICOS PARA USO DOMESTICO, EXCETO INFORMATICA E COMUNICACAO COMERCIO VAREJISTA DE ARTIGOS ESPORTIVOS

## COMERCIO VAREJISTA DE EQUIPAMENTOS PARA ESCRITORIO ALUGUEL DE APARELHOS DE JOGOS ELETRONICOS.

Descrição do Objeto da Empresa:

Comércio varejista especializado de equipamentos e suprimentos de informática; Comércio varejista de material elétrico; Comércio varejista de ferragens e ferramentas; Comércio varejista especializado de equipamentos de telefonia e comunicação; Comércio varejista especializado de eletrodomésticos e equipamentos de áudio e vídeo; Comércio varejista de artigos de iluminação; Comércio varejista especializado de instrumentos musicais e acessórios; Comércio varejista especializado de peças e acessórios para aparelhos eletroeletrônicos para uso doméstico, exceto informática e comunicação; Comércio varejista de artigos esportivos; Comércio varejista de equipamentos para escritório; Aluguel de aparelhos de jogos eletrônicos.

### UNIDADE

---

Tipo:

Escritório Administrativo

### RESPOSTAS DO QUESTIONÁRIO:

---

**As atividades serão exercidas na residência do empreendedor?**

Não

**A edificação possui quantos pavimentos?**

1

**Quantidade máxima de pessoas no ambiente?**

1

**Quantidade em litros de líquido inflamável ou combustível?**

0

**Quantidade em quilos(kg) de gás liquefeito de petróleo (GLP)?**

0

**A edificação possui subsolo com uso distinto de estacionamento?**

Não

**O estabelecimento é inócuo ou virtual?**

Sim

**REL. DE EXTRATO PERIÓDICO**

BANCO C6 S.A.

ABERTO

DR: 24/02/2022

DP: 24/02/2022 12:19:17

Data Inicial: 25/01/2022

Data Final: 24/02/2022

Agência: 0001 Conta: 9079404-4 Situação: LIBERADA Categoria de Conta: GARANTIDA Gerente: GERENTE GERAL

LEIVYDEANE DE ALMEIDA BARBOSA DANTAS

42.726.388/0001-52

AVENIDA GOVERNADOR JORGE TEIXEIRA

3981 ANEXO 3

PORTO VELHO

RO 76803-281

**AGÊNCIA:** 0001**CONTA CORRENTE:** 000009079404-4**SITUAÇÃO:** LIBERADA

LEIVYDEANE DE ALMEIDA BARBOSA DANTAS

DATA	DESCRIÇÃO	DOC	VALOR D/C	VALOR
24/01/2022	SALDO DISPONIVEL INICIAL			50,30
24/01/2022	SALDO VINCULADO INICIAL			0,00
24/01/2022	SALDO BLOQUEADO INICIAL			0,00
24/02/2022	SALDO DISPONIVEL FINAL			50,30
24/02/2022	SALDO VINCULADO FINAL			0,00
24/02/2022	SALDO BLOQUEADO FINAL			0,00
24/02/2022	LIMITE TOTAL			370,00
24/02/2022	LIMITE UTILIZADO			0,00
24/02/2022	TOTAL DISPONÍVEL PARA SAQUE (DISPONIVEL + LIMITE + APLICACAO)			420,30
14/02/2022	- 14.0000 %			



## TRIBUNAL DE CONTAS DA UNIÃO

### Consulta Consolidada de Pessoa Jurídica

Este relatório tem por objetivo apresentar os resultados consolidados de consultas eletrônicas realizadas diretamente nos bancos de dados dos respectivos cadastros. A responsabilidade pela veracidade do resultado da consulta é do Órgão gestor de cada cadastro consultado. A informação relativa à razão social da Pessoa Jurídica é extraída do Cadastro Nacional da Pessoa Jurídica, mantido pela Receita Federal do Brasil.

**Consulta realizada em:** 27/11/2023 19:48:33

#### Informações da Pessoa Jurídica:

Razão Social: **L DE A B DANTAS**  
CNPJ: **42.726.388/0001-52**

#### Resultados da Consulta Eletrônica:

Órgão Gestor: **TCU**  
Cadastro: **Licitantes Inidôneos**  
Resultado da consulta: **Nada Consta**

Para acessar a certidão original no portal do órgão gestor, clique [AQUI](#).

Órgão Gestor: **CNJ**  
Cadastro: **CNIA - Cadastro Nacional de Condenações Cíveis por Ato de Improbidade Administrativa e Inelegibilidade**  
Resultado da consulta: **Nada Consta**

Para acessar a certidão original no portal do órgão gestor, clique [AQUI](#).

Órgão Gestor: **Portal da Transparência**  
Cadastro: **Cadastro Nacional de Empresas Inidôneas e Suspensas**  
Resultado da consulta: **Nada Consta**

Para acessar a certidão original no portal do órgão gestor, clique [AQUI](#).

Órgão Gestor: **Portal da Transparência**  
Cadastro: **CNEP - Cadastro Nacional de Empresas Punidas**  
Resultado da consulta: **Nada Consta**

Para acessar a certidão original no portal do órgão gestor, clique [AQUI](#).

Obs: A consulta consolidada de pessoa jurídica visa atender aos princípios de simplificação e racionalização de serviços públicos digitais. Fundamento legal: Lei nº 12.965, de 23 de abril de 2014, Lei nº 13.460, de 26 de junho de 2017, Lei nº 13.726, de 8 de outubro de 2018, Decreto nº 8.638 de 15, de janeiro de 2016.

**ALTERAÇÃO DE EMPRESÁRIO INDIVIDUAL****L DE A B DANTAS**

**LEIVYDEANE DE ALMEIDA BARBOSA DANTAS**, brasileira, casado sob o regime de comunhão parcial de bens, empresário, nascido em 13/05/1967, portador do RG nº 722884 SSP/RO e CPF nº 861.357.832-20, residente e domiciliado na Rua Pirita, nº 8534, Bairro Tancredo Neves, município de Porto Velho – RO, CEP 76829-520, Empresário Individual **LEIVYDEANE DE ALMEIDA BARBOSA DANTAS86135783220**, com sede na Avenida Governador Jorge Teixeira, nº 3981, Anexo 3, Bairro Industrial, município de cidade de Porto Velho – RO, CEP 76821-096, devidamente registrado na Junta Comercial do Estado de Rondônia em sessão do dia 05/08/2017 sob o NIRE 11801369320 e inscrito no CNPJ sob o nº 42.726.388/0001-52, resolve alterar o **EMPRESARIO INDIVIDUAL** mediante as seguintes cláusulas:

**Cláusula Primeira** – O empresário resolver alterar as atividades para: Comércio varejista especializado de equipamentos e suprimentos de informática; Comércio varejista de material elétrico; Comércio varejista de ferragens e ferramentas; Comércio varejista especializado de equipamentos de telefonia e comunicação; Comércio varejista especializado de eletrodomésticos e equipamentos de áudio e vídeo; Comércio varejista de artigos de iluminação; Comércio varejista especializado de instrumentos musicais e acessórios; Comércio varejista especializado de peças e acessórios para aparelhos eletroeletrônicos para uso doméstico, exceto informática e comunicação; Comércio varejista de artigos esportivos; Comércio varejista de equipamentos para escritório; Aluguel de aparelhos de jogos eletrônicos.

**Cláusula Segunda** – Altera-se o nome empresarial para **L DE A B DANTAS**.

**Cláusula Terceira** – O capital é de R\$ 50.000,00 (Cinquenta mil reais), totalmente subscrito e integralizado, neste ato, em moeda corrente do País.

**Cláusula Quarta** – A empresa iniciou suas atividades em 15/07/2021, e seu prazo de duração é por tempo indeterminado.

**Cláusula Quinta** – O empresário declara, sob as penas da lei, inclusive que são verdadeiras todas as informações prestadas neste instrumento, não estar impedido de exercer atividade empresária e não possuir outro registro como Empresário Individual no País.

E, por estar assim constituído, assino o presente instrumento.

Porto Velho – RO, 05 de outubro de 2022

**LEIVYDEANE DE ALMEIDA BARBOSA DANTAS**



## ASSINATURA ELETRÔNICA

Certificamos que o ato da empresa L DE A B DANTAS consta assinado digitalmente por:

IDENTIFICAÇÃO DO(S) ASSINANTE(S)	
CPF/CNPJ	Nome
86135783220	LEIVYDEANE DE ALMEIDA BARBOSA DANTAS

CERTIFICO O REGISTRO EM 07/10/2022 12:17 SOB N° 20220497141.  
PROTOCOLO: 220497141 DE 07/10/2022.  
CÓDIGO DE VERIFICAÇÃO: 12213222660. CNPJ DA SEDE: 42726388000152.  
NIRE: 11801369320. COM EFEITOS DO REGISTRO EM: 05/10/2022.  
L DE A B DANTAS



LEILSON COSTA DE SOUZA  
SECRETÁRIO-GERAL  
[www.empresafacil.ro.gov.br](http://www.empresafacil.ro.gov.br)



# Certificado da Condição de Microempreendedor Individual



## Identificação

### Nome Empresarial

LEIVYDEANE DE ALMEIDA BARBOSA DANTAS 86135783220

### Nome do Empresário

LEIVYDEANE DE ALMEIDA BARBOSA DANTAS

### Nome Fantasia

ESPACO COMERCIO

### Capital Social

200,00

### Número Identidade

722884

### Orgão Emissor

SSP

### UF Emissor

RO

### CPF

861.357.832-20

## Condição de Microempreendedor Individual

### Situação Cadastral Vigente

ATIVO

### Data de Início da Situação Cadastral Vigente

15/07/2021

## Número de Registro

### CNPJ

42.726.388/0001-52

## Endereço Comercial

### CEP

76821-096

### Bairro

INDUSTRIAL

### Logradouro

AVENIDA GOVERNADOR JORGE TEIXEIRA

### Município

PORTO VELHO

### Número

3981

### UF

RO

### Complemento

ANEXO 3

## Atividades

### Data de Início de Atividades

15/07/2021

### Forma de Atuação

Estabelecimento fixo

### Ocupação Principal

Comerciante independente de equipamentos e suprimentos de informática

### Atividade Principal (CNAE)

47.51-2/01 - Comércio varejista especializado de equipamentos e suprimentos de informática

### Ocupações Secundárias

Instalador(a) de equipamentos de segurança domiciliar e empresarial, sem prestação de serviços de vigilância e segurança, independente

Comerciante independente de eletrodomésticos e equipamentos de áudio e vídeo

Comerciante independente de artigos fotográficos e para filmagem

Comerciante independente de ferragens e ferramentas

Proprietário(a) de fliperama, independente

Instalador(a) de rede de computadores, independente

Proprietário(a) de lanchonete, independente

### Atividades Secundárias (CNAE)

43.21-5/00 - Instalação e manutenção elétrica

47.53-9/00 - Comércio varejista especializado de eletrodomésticos e equipamentos de áudio e vídeo

47.89-0/08 - Comércio varejista de artigos fotográficos e para filmagem

47.44-0/01 - Comércio varejista de ferragens e ferramentas

93.29-8/04 - Exploração de jogos eletrônicos recreativos

61.90-6/99 - Outras atividades de telecomunicações não especificadas anteriormente

56.11-2/03 - Lanchonetes, casas de chá, de sucos e similares

Montador(a) e instalador de sistemas e equipamentos de iluminação e sinalização em vias públicas, portos e aeroportos, independente	43.29-1/04 - Montagem e instalação de sistemas e equipamentos de iluminação e sinalização em vias públicas, portos e aeroportos
Comerciante independente de equipamentos para escritório	47.89-0/07 - Comércio varejista de equipamentos para escritório
Instalador(a) de painéis publicitários, independente	43.29-1/01 - Instalação de painéis publicitários
Comerciante independente de equipamentos de telefonia e comunicação	47.52-1/00 - Comércio varejista especializado de equipamentos de telefonia e comunicação

## **Termo de Ciência e Responsabilidade com Efeito de Dispensa de Alvará e Licença de Funcionamento**

Declaro, sob as penas da lei, que conheço e atendo aos requisitos legais exigidos pelo Estado e pela Prefeitura do Município para a dispensa da emissão do Alvará e Licença de Funcionamento, compreendidos os aspectos sanitários, ambientais, tributários, de segurança pública, uso e ocupação do solo, atividades domiciliares e restrições ao uso de espaços públicos; autorizo a realização de inspeção e fiscalização no local de exercício das atividades para fins de verificação da observância dos referidos requisitos; e declaro, sob as penas da lei, ter ciência de que o não atendimento dos requisitos legais exigidos pelo Estado e pela Prefeitura do Município poderão acarretar o cancelamento deste Termo de Ciência e Responsabilidade com Efeito de Dispensa de Alvará e Licença de Funcionamento.\*

\* Declaração prestada pelo empreendedor no ato de registro da empresa.

Este Certificado comprova as inscrições, alvará, licenças e a situação de enquadramento do empresário na condição de Microempreendedor Individual. A sua aceitação está condicionada à verificação de sua autenticidade na Internet, no endereço: <http://www.portaldoempreendedor.gov.br/>.

Certificado emitido com base na Resolução nº 59, de 12 de agosto de 2020, do Comitê para Gestão da Rede Nacional para a Simplificação do Registro e da Legalização de Empresas e Negócios – CGSIM.

ATENÇÃO: qualquer rasura ou emenda invalidará este documento. Para pesquisar a inscrição estadual e/ou municipal (quando convenientes do cadastro sincronizado nacional), informe os elementos abaixo no endereço eletrônico <http://www.receita.fazenda.gov.br/PessoaJuridica/CNPJ/fcpj/consulta.asp>.

**Número do Recibo**  
ME90250094

**Número do Identificador**  
42726388000152

**Data de Emissão**  
08/02/2022

REPÚBLICA FEDERATIVA DO BRASIL

ESTADO DE RONDÔNIA  
SECRETARIA DA SEGURANÇA, DEFESA E CIDADANIA  
INSTITUTO DE IDENTIFICAÇÃO E POLÍCIA DA COSTA FRANCISCO

RECONHECIMENTO

CARTEIRA DE IDENTIDADE



SIGNATURA DO TITULAR

MINISTÉRIO DA FAZENDA  
Secretaria da Receita Federal

# CPF

Cadastro de Pessoas Físicas  
Número de Inscrição  
**861.357.832-20**

Nome  
**LEIVYDEANE DE ALMEIDA BARBOSA**

Nascimento  
**31/01/1985**



VÁLIDA EM TODO O TERRITÓRIO NACIONAL

REGISTRO GERAL **919527** DATA DE EXPEDIÇÃO **19/06/2013**

NOME  
**LEIVYDEANE DE ALMEIDA BARBOSA DANTAS**

FILIAÇÃO  
Antonio de Souza Barbosa  
Ereni de Almeida Barbosa

NACIONALIDADE Jaciara- MT DATA DE NASCIMENTO **31/01/1985**

Cert. Casamento nº 4435, Liv B-A 023 Fls 057  
Emiss. Cacoal- RO Data Exp. 21/12/2004  
86135783220

00001- 2ª Via

Luiz Carlos de Brito  
Diretor do IGC/DF/RO

LEI Nº 7.116 DE 25/08/83



CNPJ. 42.726.388/0001-52  
INSC. EST. 00000006062199

## ESPAÇO COMÉRCIO - ME

### DECLARAÇÃO PESSOAS JURÍDICAS OPTANTES PELO SIMPLES NACIONAL

A EMPRESA **L DE A B DANTAS (ESPAÇO COMERCIO)**

C CNPJ: 42.726.388/0001-52 - INC. EST. 00000006062199

AVENIDA GOVERNADOR JORGE TEIXEIRA 3981, Bairro industrial - CEP: 76821-096 - Fone: (69) 981258909 (69) 984053522 (Whatsapp). - E-mail: [espacocomerciopvh@gmail.com](mailto:espacocomerciopvh@gmail.com) Porto Velho - Rondônia.

Declara para os devidos fins que possui a conta corrente abaixo e que é de minha titularidade, não se tratando de conta conjunta ou poupança.

AGENCIA: 5885-8  
CONTA CORRENTE: 44526-6  
FAVORECIDO L DE AB DANTAS

Porto Velho, RO 21 DE MAIO DE 2024.

**LEIVYDEANE DE ALMEIDA BARBOSA DANTAS**  
L DE AB DANTAS ESPAÇO COMÉRCIO - ME  
CPF: 861357832-20

42.726.388/0001-52  
INSC. EST. 00000006062199  
LEIVYDEANE DE ALMEIDA BARBOSA DANTAS  
AV JORGE TEIXEIRA, 3981  
INDUSTRIAL

PORTO VELHO - RO



**Poder Judiciário**  
**JUSTIÇA FEDERAL DE PRIMEIRO GRAU**

MANDADO DE SEGURANÇA CÍVEL (120) Nº 5001398-29.2024.4.03.6112 / 1ª Vara Federal de Presidente Prudente

IMPETRANTE: L DE A B DANTAS

Advogado do(a) IMPETRANTE: PITER LUIZ DE SOUSA - MG162394

IMPETRADO: CHEFE DA EQUIPE DE LOGÍSTICA DA RECEITA FEDERAL DO BRASIL EM PRESIDENTE PRUDENTE / SP, UNIAO FEDERAL - FAZENDA NACIONAL

**DECISÃO**

Trata-se de mandado de segurança, com pedido de liminar, impetrado por L DE B DANTAS em face do CHEFE DA EQUIPE DE LOGÍSTICA DA RECEITA FEDERAL DO BRASIL EM PRESIDENTE PRUDENTE, em que pleiteia ordem para suspensão da penalidade de impedimento de contratar com o poder público pelo prazo de dois anos.

Afirma ter participado de Leilão Eletrônico para pessoas físicas e jurídicas ocorrido no dia 03.10.2023, tendo como objeto a alienação de mercadorias apreendidas, nos termos do Edital 0810500/000001/2023, e que em lance ao lote 218 arrematou cinco smartphones Apple, após digitar o lance pelo valor de R\$ 11.100.000,00 (onze milhões e cem mil reais) ao invés de R\$ 11.100,00 (onze mil e cem reais). Afirma ainda que, em razão de não ter efetuado o pagamento do valor equivocado, em 26.03.2024 foi-lhe aplicada a pena de suspensão temporária de participação em licitação e impedimento de contratar com a Administração Pública pelo prazo de 24 meses e imposta multa de R\$ 2.200,00 (dois mil e duzentos reais).

No tocante à penalidade, diz que a Autoridade Impetrada agiu com abuso e ilegalidade por não observância da Lei nº 9.784/99, regulamentadora do processo administrativo, porquanto não foi notificada para apresentação de defesa e recurso administrativo, ferindo o princípio da ampla defesa e contraditório. Diz ainda que a sanção imposta é desproporcional e injusta, porque o valor atribuído aos bens leiloados é extremamente superior ao valor de mercado, bem como que o erro material na propositura do lance não é suficiente para a punição, sendo suficiente a pena de advertência.

Pleiteia a liminar ante a possibilidade de que a penalidade acarrete sua desclassificação em licitações futuras e em andamento, bem como impossibilite a renovação de contratos administrativos, com todos os transtornos financeiros inerentes a tais ocorrências.

É o relatório. Decido.



Há verossimilhança nas alegações da Impetrante quanto à não observância de contraditório e ampla defesa.

Em se tratando de leilão eletrônico, compete ao participante acompanhar as operações em plataforma própria, observando cronograma de fases para impugnações e recursos, tal como previsto na Lei nº 14.133/2021, regulamentada pelo Decreto 11.461/2023, que dispõe sobre a alienação de bens móveis inservíveis ou legalmente apreendidos.

Todavia, em se tratando de aplicação de penalidade, compete à Administração Pública, em respeito ao devido processo legal, notificar o participante do leilão para que possa se defender previamente, garantia constitucional que a todos deve ser propiciada, em âmbito judicial ou administrativo.

Presente, também, o *periculum in mora*, tendo em vista que a sanção de suspensão temporária de contratação com o poder público indubitavelmente trará prejuízos à atividade comercial da Impetrante.

Nesses termos, DEFIRO A LIMINAR para suspender as penalidades de proibição de contratar com a Administração Pública pelo prazo de dois anos e de multa, impostas à Impetrante, bem como para determinar que a Autoridade Impetrada possibilite à Impetrante o oferecimento de defesa em relação à sua proposta, lance e não recolhimento do valor de arrematação do lote 2018.

Notifique-se a d. Autoridade Impetrada, a fim de que preste informações e apresente cópia do edital do mencionado certame.

Cientifique-se o órgão de representação judicial da pessoa jurídica interessada, à qual vinculada a d. Autoridade Impetrada, para que, querendo, ingresse no feito, nos termos do art. 7º, II, da Lei nº 12.016/2009.

Após, dê-se vista ao Ministério Público Federal.

Oportunamente, voltem os autos conclusos para sentença.

Intimem-se.

Presidente Prudente, 24 de maio de 2024.

**CLÁUDIO DE PAULA DOS SANTOS**

JUIZ FEDERAL



**REL. DE EXTRATO PERIÓDICO**

BANCO C6 S.A.

ABERTO

DR: 24/02/2022

DP: 24/02/2022 12:19:17

Data Inicial: 25/01/2022

Data Final: 24/02/2022

Agência: 0001 Conta: 9079404-4 Situação: LIBERADA Categoria de Conta: GARANTIDA Gerente: GERENTE GERAL

LEIVYDEANE DE ALMEIDA BARBOSA DANTAS

42.726.388/0001-52

AVENIDA GOVERNADOR JORGE TEIXEIRA

3981 ANEXO 3

PORTO VELHO

RO 76803-281

**AGÊNCIA:** 0001**CONTA CORRENTE:** 000009079404-4**SITUAÇÃO:** LIBERADA

LEIVYDEANE DE ALMEIDA BARBOSA DANTAS

DATA	DESCRIÇÃO	DOC	VALOR D/C	VALOR
24/01/2022	SALDO DISPONIVEL INICIAL			50,30
24/01/2022	SALDO VINCULADO INICIAL			0,00
24/01/2022	SALDO BLOQUEADO INICIAL			0,00
24/02/2022	SALDO DISPONIVEL FINAL			50,30
24/02/2022	SALDO VINCULADO FINAL			0,00
24/02/2022	SALDO BLOQUEADO FINAL			0,00
24/02/2022	LIMITE TOTAL			370,00
24/02/2022	LIMITE UTILIZADO			0,00
24/02/2022	TOTAL DISPONÍVEL PARA SAQUE (DISPONIVEL + LIMITE + APLICACAO)			420,30
14/02/2022	-			14.0000 %

# FITA LINHA "M"

## Multiple Color

**Width: 9mm/12mm**

**Length: 8m**



Black on White

Black on Clear

Black on Red

Black on Blue

Black on Yellow

Black on Green

Blue on White

Black on Gold

Black on Silver

## Easy Peel





## Fita Rotuladora label tape Brother Mk-231 M 231 Mk231



Fita Compatível Série M-K231 Branca 12mm para Rotulador  
Brother PT-80, PT-70

FABRICANTE: LABELTAPE

MARCA: LABELTAPE

MODELO:MK-231 (veja lista de compatibilidade abaixo)

Largura: 12mm. Comprimento: 8m. Fundo Branco, Impressão  
Preta. Referência de compatibilidade: M-K231 M-K231S M-231

Produto de ótima qualidade compatível com rotuladores  
Brother

que utilizam fitas da série M. Este Produto é Compatível com os  
Equipamentos a Seguir PT-45, PT-45M PT-55, PT-55BM, PT-55S PT-65,  
PT-65SB PT-70, PT-70B, PT-70BM PT-80, PT-80EU, PT-85 PT-90

# Fita Rotuladora LABELTAPE P/ Brother 9MM X 8M Mk-221 Preto sobre BRANCO



Fita Compatível Série M221 Branca 9mm para Rotulador

Brother PT-80, PT-70

FABRICANTE: PUTY

MARCA:PTAPE

MODELO:MK-221

(veja lista de compatibilidade abaixo)

Largura: 9mm.

Comprimento: 8m.

Fundo Dourado, Impressão Preta.

Referência de compatibilidade:

M-K221

M-K221S

M-221

Produto de ótima qualidade compatível com rotuladores Brother que utilizam fitas da série M.

Este Produto é Compatível com os Equipamentos a Seguir

PT-45, PT-45M

PT-55, PT-55BM, PT-55S

PT-65, PT-65SB

PT-70, PT-70B, PT-70BM

PT-80, PT-80EU, PT-85

PT-90

# Fita Compatível **LABELTAPE** Brother PRETO NO Amarelo 12mmX 8m MK-631



## PRODUCT INFORMATION

**Nome do item:**Fita de etiqueta inkexpress para brother mk 631 fita mk 631 preta sobre etiqueta amarela

**12mm para impressora de etiqueta de toque brother p**

**Número do modelo:** substituirSm-jmk631 sdramk 631

**Cor:**Preto sobre amarelo

**Tamanho:** 12mm x 8m (0.47 "x 26.2 ")

## COMPATIBLE PRINTERS

**100% compatível com a impressora de etiquetas brother:**("Ctrl F" pesquise o modelo da sua impressora)

PT-45M PT-100 PT-110 PT-55 PT-55BM PT-55S PT-65 PT-65SB PT-65SCCP PT-65SL PT-65VP PT-70 PT-70BBVP  
PT-70BM PT-70BMH PT-70HK PT-70HOL PT-70HOT PT-70SP PT-70SR PT-70DIY PT-80 PT-80EU PT-80SCCP  
PT-85 PT-90 PT-M95 PT-BB4

## Fita Rotuladora label tape Brother Mk-931PRETO SOBRE PRATA 12MM X 8M



DESCRIÇÃO: Fita Compatível MK 931 para rotuladores Brother® - Para rotulador PT-65, PT-70, PT-80, PT-85 e outros - Impressão Preta sobre fundo Prata - Pode ser usado com todos os rotuladores que aceitem fitas "M"

Características: - Letras: Preto - Etiqueta: Prata - Largura: 12mm - Comprimento: 8 metros

Compatível com os modelos de rotuladores abaixo: - PT-45, PT-45M, PT45 - PT-55, PT-55BM, PT-55S, PT55 - PT-65, PT-65SB, PT65 - PT-70, PT-70B, PT-70BM, PT70 - PT-80, PT-80EU, PT80 - PT-85, PT85 - PT-90, PT90 - PT-100, PT100 - PT-110, PT110

# FITA LINHA TZ

## Standard laminated tapes (8m)

Color	Width	6mm	9mm	12mm	18mm	24mm	36mm
Black/Clear		TZ2-111	TZ2-121	TZ2-131	TZ2-141	TZ2-151	TZ2-161
Black/White		TZ2-211	TZ2-221	TZ2-231	TZ2-241	TZ2-251	TZ2-261
Black/Red		TZ2-411	TZ2-421	TZ2-431	TZ2-441	TZ2-451	TZ2-461
Black/Blue		TZ2-511	TZ2-521	TZ2-531	TZ2-541	TZ2-551	TZ2-561
Black/Yellow		TZ2-611	TZ2-621	TZ2-631	TZ2-641	TZ2-651	TZ2-661
Black/Green		TZ2-711	TZ2-721	TZ2-731	TZ2-741	TZ2-751	TZ2-761
Red/Clear		TZ2-112	TZ2-122	TZ2-132	TZ2-142	TZ2-152	TZ2-162
Red/White		TZ2-212	TZ2-222	TZ2-232	TZ2-242	TZ2-252	TZ2-262
Blue/Clear		TZ2-113	TZ2-123	TZ2-133	TZ2-143	TZ2-153	TZ2-163
Blue/White		TZ2-213	TZ2-223	TZ2-233	TZ2-243	TZ2-253	TZ2-263
Gold/Black		TZ2-314	TZ2-324	TZ2-334	TZ2-344	TZ2-354	TZ2-364
White/Clear		TZ2-115	TZ2-125	TZ2-135	TZ2-145	TZ2-155	TZ2-165
White/Black		TZ2-315	TZ2-325	TZ2-335	TZ2-345	TZ2-355	TZ2-365
White/Red		TZ2-415	TZ2-425	TZ2-435	TZ2-445	TZ2-455	TZ2-465
White/Blue		TZ2-515	TZ2-525	TZ2-535	TZ2-545	TZ2-555	TZ2-565
White/Green		TZ2-715	TZ2-725	TZ2-735	TZ2-745	TZ2-755	TZ2-765
Black/Gold		TZ2-811	TZ2-821	TZ2-831	TZ2-841	TZ2-851	TZ2-861
Black/Matte Silver		TZ2-M911	TZ2-M921	TZ2-M931	TZ2-M941	TZ2-M951	TZ2-M961
Black/Matte Clear		TZ2-M11	TZ2-M21	TZ2-M31	TZ2-M41	TZ2-M51	TZ2-M61

## Head cleaning tapes (4m)

Width	6mm	9mm	12mm	18mm	24mm	36mm
Model			TZ2-CL3	TZ2-CL4	TZ2-CL5	TZ2-CL6

## Strong adhesive tapes (8m)

Color	Width	6mm	9mm	12mm	18mm	24mm	36mm
Black/Clear		TZ2-S111	TZ2-S121	TZ2-S131	TZ2-S141	TZ2-S151	TZ2-S161
Black/White		TZ2-S211	TZ2-S221	TZ2-S231	TZ2-S241	TZ2-S251	TZ2-S261
Black/Yellow		TZ2-S611	TZ2-S621	TZ2-S631	TZ2-S641	TZ2-S651	TZ2-S661
Black/Matte Silver		TZ2-SM911	TZ2-SM921	TZ2-SM931	TZ2-SM941	TZ2-SM951	TZ2-SM961

## Fluorescent tapes (8m)

Color	Width	6mm	9mm	12mm	18mm	24mm	36mm
Black/Flu.Orange		TZ2-B11	TZ2-B21	TZ2-B31	TZ2-B41	TZ2-B51	TZ2-B61
Black/Flu.Yellow		TZ2-C11	TZ2-C21	TZ2-C31	TZ2-C41	TZ2-C51	TZ2-C61
Black/Flu.Green		TZ2-D11	TZ2-D21	TZ2-D31	TZ2-D41	TZ2-D51	TZ2-D61

## Flexible tapes (8m)

Color	Width	6mm	9mm	12mm	18mm	24mm	36mm
Black/White		TZ2-FX211	TZ2-FX221	TZ2-FX231	TZ2-FX241	TZ2-FX251	TZ2-FX261
Black/Yellow		TZ2-FX611	TZ2-FX621	TZ2-FX631	TZ2-FX641	TZ2-FX651	TZ2-FX661

## Security tapes (8m)

Color	Width	6mm	9mm	12mm	18mm	24mm	36mm
Black/White		TZ2-SE1	TZ2-SE2	TZ2-SE3	TZ2-SE4	TZ2-SE5	TZ2-SE6

## HGe tapes (8m)

Color	Width	6mm	9mm	12mm	18mm	24mm	36mm
Black/Clear		HG5-111	HG5-121	HG5-131	HG5-141	HG5-151	HG5-161
Black/White		HG5-211	HG5-221	HG5-231	HG5-241	HG5-251	HG5-261
Black/Red		HG5-411	HG5-421	HG5-431	HG5-441	HG5-451	HG5-461
Black/Blue		HG5-511	HG5-521	HG5-531	HG5-541	HG5-551	HG5-561
Black/Yellow		HG5-611	HG5-621	HG5-631	HG5-641	HG5-651	HG5-661
Black/Green		HG5-711	HG5-721	HG5-731	HG5-741	HG5-751	HG5-761
Black/Gold		HG5-811	HG5-821	HG5-831	HG5-841	HG5-851	HG5-861
Black/Matte Silver		HG5-M911	HG5-M921	HG5-M931	HG5-M941	HG5-M951	HG5-M961
Black/Matte Clear		HG5-M11	HG5-M21	HG5-M31	HG5-M41	HG5-M51	HG5-M61
Black/Flu.Orange		HG5-B11	HG5-B21	HG5-B31	HG5-B41	HG5-B51	HG5-B61
Black/Flu.Yellow		HG5-C11	HG5-C21	HG5-C31	HG5-C41	HG5-C51	HG5-C61
Black/Flu.Green		HG5-D11	HG5-D21	HG5-D31	HG5-D41	HG5-D51	HG5-D61

Fita Compatível **LABELTAPE** Brother PRETO NO  
Branco 12mm X 8m Tze-231



**Totalmente Compatível com:**

- PT-200, PT-300, PT-310, PT-320, PT-330, PT-350, PT-520, PT-530, PT-540, PT-550, PT-P700, PT-1000, PT-1010, PT-1130, PT-1090, PT-1100, PT-1120, PT-1160, PT-1180, PT-1200, PT-1280, PT-1290, PT-1300, PT-1400, PT-1600, PT-1700, PT-1750, PT-1800, PT-1810, PT-1830, PT-1880, PT-1900, PT-1910, PT-1960, PT-1190, PT-1950, PT-2030, PT-2100, PT-2110, PT-2210, PT-2200, PT-2300, PT-2310, PT-2400, PT-2410, PT-2600, PT-2700, PT-2710, PT-2730,

PT-3600, PT-7100, PT-7500, PT-7600, PT-9400, PT-9600, ST-5, ST-1150, ST-1150DX, GL-100,  
PT-18R, PT-H100, PT-D200, PT-D210, PT-H300, PT-H300LI, PT-H500LI, PT-D400, PT-D400AD, PT-D400VP,  
PT-D450, PT-580C, PT-D600, PT-D600VP, PT-P750W, PT-1100SB, PT-1170S, PT-1230PC, PT-1500PC, PT-2430PC,  
PT-2030AD, PT-2500PC, PT-2610PT,

## Fita Compatível **LABELTAPE** Rotulador Brother PRETO NO BRANCO 18mm X 8m TZE-241



### Totalmente Compatível com:

- PT-200, PT-300, PT-310, PT-320, PT-330, PT-350, PT-520, PT-530, PT-540, PT-550, PT-P700, PT-1000, PT-1010,  
PT-1130, PT-1090, PT-1100, PT-1120, PT-1160, PT-1180, PT-1200, PT-1280, PT-1290, PT-1300, PT-1400, PT-1600,  
PT-1700, PT-1750, PT-1800, PT-1810, PT-1830, PT-1880, PT-1900, PT-1910, PT-1960, PT-1190, PT-1950, PT-2030,  
PT-2100, PT-2110, PT-2210, PT-2200, PT-2300, PT-2310, PT-2400, PT-2410, PT-2600, PT-2700, PT-2710, PT-2730,  
PT-3600, PT-7100, PT-7500, PT-7600, PT-9400, PT-9600, ST-5, ST-1150, ST-1150DX, GL-100,



PT-18R, PT-H100, PT-D200, PT-D210, PT-H300, PT-H300LI, PT-H500LI, PT-D400, PT-D400AD, PT-D400VP, PT-D450, PT-580C, PT-D600, PT-D600VP, PT-P750W, PT-1100SB, PT-1170S, PT-1230PC, PT-1500PC, PT-2430PC, PT-2030AD, PT-2500PC, PT-2610PT, PT-2730VP, PT-9200DX, PT-9200PC, PT-9500PC, PT-9700PC, PT-9800PCN.

## Fita Compatível **LABELTAPE** Brother **PRETO** **NO Branco 24mm X 8m Tze-251**



### Totalmente Compatível com:

- PT-200, PT-300, PT-310, PT-320, PT-330, PT-350, PT-520, PT-530, PT-540, PT-550, PT-P700, PT-1000, PT-1010, PT-1130, PT-1090, PT-1100, PT-1120, PT-1160, PT-1180, PT-1200, PT-1280, PT-1290, PT-1300, PT-1400, PT-1600,



PT-1700, PT-1750, PT-1800, PT-1810, PT-1830, PT-1880, PT-1900, PT-1910,  
PT-1960, PT-1190, PT-1950, PT-2030,  
PT-2100, PT-2110, PT-2210, PT-2200, PT-2300, PT-2310, PT-2400, PT-2410,  
PT-2600, PT-2700, PT-2710, PT-2730,  
PT-3600, PT-7100, PT-7500, PT-7600, PT-9400, PT-9600, ST-5, ST-1150, ST-  
1150DX, GL-100,  
PT-18R, PT-H100, PT-D200, PT-D210, PT-H300, PT-H300LI, PT-H500LI, PT-  
D400, PT-D400AD, PT-D400VP,  
PT-D450, PT-580C, PT-D600, PT-D600VP, PT-P750W, PT-1100SB, PT-1170S, PT-  
1230PC, PT-1500PC, PT-2430PC,  
PT-2030AD, PT-2500PC, PT-2610PT, PT-2730VP, PT-9200DX, PT-9200PC, PT-  
9500PC, PT-9700PC, PT-9800PCN.

## **Fita Compatível LABELTAPE Brother PRETO NO Branco 36mm X 8m Tze-261**



### **Totalmente Compatível com:**

- PT-200, PT-300, PT-310, PT-320, PT-330, PT-350, PT-520, PT-530, PT-540, PT-550, PT-P700, PT-1000, PT-1010, PT-1130, PT-1090, PT-1100, PT-1120, PT-1160, PT-1180, PT-1200, PT-1280, PT-1290, PT-1300, PT-1400, PT-1600,

PT-1700, PT-1750, PT-1800, PT-1810, PT-1830, PT-1880, PT-1900, PT-1910,  
PT-1960, PT-1190, PT-1950, PT-2030,  
PT-2100, PT-2110, PT-2210, PT-2200, PT-2300, PT-2310, PT-2400, PT-2410,  
PT-2600, PT-2700, PT-2710, PT-2730,  
PT-3600, PT-7100, PT-7500, PT-7600, PT-9400, PT-9600, ST-5, ST-1150, ST-  
1150DX, GL-100,  
PT-18R, PT-H100, PT-D200, PT-D210, PT-H300, PT-H300LI, PT-H500LI, PT-  
D400, PT-D400AD, PT-D400VP,  
PT-D450, PT-580C, PT-D600, PT-D600VP, PT-P750W, PT-1100SB, PT-1170S, PT-  
1230PC, PT-1500PC, PT-2430PC,  
PT-2030AD, PT-2500PC, PT-2610PT, PT-2730VP, PT-9200DX, PT-9200PC, PT-  
9500PC, PT-9700PC, PT-9800PCN.

## Fita Compatível **LABELTAPE** Força ExtraBrother PRETO NO Branco 12mmX 8m 0.47 Tze-S231



### Totalmente Compatível com:

- PT-200, PT-300, PT-310, PT-320, PT-330, PT-350, PT-520, PT-530, PT-540, PT-550,  
PT-P700, PT-1000, PT-1010,

PT-1130, PT-1090, PT-1100, PT-1120, PT-1160, PT-1180, PT-1200, PT-1280, PT-1290,  
PT-1300, PT-1400, PT-1600,  
PT-1700, PT-1750, PT-1800, PT-1810, PT-1830, PT-1880, PT-1900, PT-1910, PT-1960,  
PT-1190, PT-1950, PT-2030,  
PT-2100, PT-2110, PT-2210, PT-2200, PT-2300, PT-2310, PT-2400, PT-2410, PT-2600,  
PT-2700, PT-2710, PT-2730,  
PT-3600, PT-7100, PT-7500, PT-7600, PT-9400, PT-9600, ST-5, ST-1150, ST-1150DX,  
GL-100,  
PT-18R, PT-H100, PT-D200, PT-D210, PT-H300, PT-H300LI, PT-H500LI, PT-D400, PT-  
D400AD, PT-D400VP,  
PT-D450, PT-580C, PT-D600, PT-D600VP, PT-P750W, PT-1100SB, PT-1170S, PT-  
1230PC, PT-1500PC, PT-2430PC,  
PT-2030AD, PT-2500PC, PT-2610PT, PT-2730VP, PT-9200DX, PT-9200PC, PT-9500PC,  
PT-9700PC, PT-9800PCN.

## **Fita Tz S241 Compatível Para Rotulador Brother 18mm X 8M Branca**



### **Totalmente Compatível com:**

- PT-200, PT-300, PT-310, PT-320, PT-330, PT-350, PT-520, PT-530, PT-540, PT-550, PT-P700, PT-1000, PT-1010,

PT-1130, PT-1090, PT-1100, PT-1120, PT-1160, PT-1180, PT-1200, PT-1280, PT-1290,  
PT-1300, PT-1400, PT-1600,  
PT-1700, PT-1750, PT-1800, PT-1810, PT-1830, PT-1880, PT-1900, PT-1910, PT-1960,  
PT-1190, PT-1950, PT-2030,  
PT-2100, PT-2110, PT-2210, PT-2200, PT-2300, PT-2310, PT-2400, PT-2410, PT-2600,  
PT-2700, PT-2710, PT-2730,  
PT-3600, PT-7100, PT-7500, PT-7600, PT-9400, PT-9600, ST-5, ST-1150, ST-1150DX,  
GL-100,  
PT-18R, PT-H100, PT-D200, PT-D210, PT-H300, PT-H300LI, PT-H500LI, PT-D400, PT-  
D400AD, PT-D400VP,  
PT-D450, PT-580C, PT-D600, PT-D600VP, PT-P750W, PT-1100SB, PT-1170S, PT-  
1230PC, PT-1500PC, PT-2430PC,  
PT-2030AD, PT-2500PC, PT-2610PT, PT-2730VP, PT-9200DX, PT-9200PC, PT-9500PC,  
PT-9700PC, PT-9800PCN.

## Fita Compatível LABELTAPE 24mm TZe-S251 Força Extra Fita Preto no Branco para Brother P-Touch



### Totalmente Compatível com:

- PT-200, PT-300, PT-310, PT-320, PT-330, PT-350, PT-520, PT-530, PT-540, PT-550, PT-P700, PT-1000, PT-1010,  
PT-1130, PT-1090, PT-1100, PT-1120, PT-1160, PT-1180, PT-1200, PT-1280, PT-1290, PT-1300, PT-1400, PT-1600,  
PT-1700, PT-1750, PT-1800, PT-1810, PT-1830, PT-1880, PT-1900, PT-1910, PT-1960, PT-1190, PT-1950, PT-2030,

PT-2100, PT-2110, PT-2210, PT-2200, PT-2300, PT-2310, PT-2400, PT-2410, PT-2600, PT-2700, PT-2710, PT-2730,  
PT-3600, PT-7100, PT-7500, PT-7600, PT-9400, PT-9600, ST-5, ST-1150, ST-1150DX, GL-100,  
PT-18R, PT-H100, PT-D200, PT-D210, PT-H300, PT-H300LI, PT-H500LI, PT-D400, PT-D400AD, PT-D400VP,  
PT-D450, PT-580C, PT-D600, PT-D600VP, PT-P750W, PT-1100SB, PT-1170S, PT-1230PC, PT-1500PC, PT-2430PC,  
PT-2030AD, PT-2500PC, PT-2610PT, PT-2730VP, PT-9200DX, PT-9200PC, PT-9500PC, PT-9700PC, PT-9800PCN.

## Fita LABELTAPE Brother PRETO NO BRANCO 6mm X 8m Tze-211



### Totalmente Compatível com:

- PT-200, PT-300, PT-310, PT-320, PT-330, PT-350, PT-520, PT-530, PT-540, PT-550, PT-P700, PT-1000, PT-1010, PT-1130, PT-1090, PT-1100, PT-1120, PT-1160, PT-1180, PT-1200, PT-1280, PT-1290, PT-1300, PT-1400, PT-1600, PT-1700, PT-1750, PT-1800, PT-1810, PT-1830, PT-1880, PT-1900, PT-1910, PT-1960, PT-1190, PT-1950, PT-2030, PT-2100, PT-2110, PT-2210, PT-2200, PT-2300, PT-2310, PT-2400, PT-2410,

PT-2600, PT-2700, PT-2710, PT-2730,  
PT-3600, PT-7100, PT-7500, PT-7600, PT-9400, PT-9600, ST-5, ST-1150, ST-  
1150DX, GL-100,  
PT-18R, PT-H100, PT-D200, PT-D210, PT-H300, PT-H300LI, PT-  
H500LI,PTD400,  
PT-D400AD, PT-D400VP,  
PT-D450, PT-580C,PT-D600,PT-D600VP,PT-P750W,PT-1100SB,PT-1170S,PT-  
1230PC,PT-1500PC,PT-2430PC,  
PT-2030AD, PT-2500PC, PT-2610PT, PT-2730VP, PT-9200DX, PT-9200PC, PT-  
9500PC, PT-9700PC, PT-9800PCN.

Fita Compatível **LABELTAPE** Brother PRETO NO  
azul 12mm X 8m Tze-531



## Totalmente Compatível com:

- PT-200,PT-300, PT-310, PT-320, PT-330, PT-350, PT-520, PT-530, PT-540, PT-550, PT-P700, PT-1000, PT-1010, PT-1130, PT-1090, PT-1100, PT-1120, PT-1160, PT-1180, PT-1200, PT-1280, PT-1290, PT-1300, PT-1400, PT-1600, PT-1700, PT-1750, PT-1800, PT-1810, PT-1830, PT-1880, PT-1900, PT-1910, PT-1960, PT-1190, PT-1950, PT-2030, PT-2100, PT-2110, PT-2210, PT-2200, PT-2300, PT-2310, PT-2400, PT-2410, PT-2600, PT-2700, PT-2710, PT-2730, PT-3600, PT-7100, PT-7500, PT-7600, PT-9400, PT-9600, ST-5, ST-1150, ST-1150DX, GL-100, PT-18R, PT-H100, PT-D200, PT-D210, PT-H300, PT-H300LI, PT-H500LI,PTD400, PT-D400AD, PT-D400VP, PT-D450, PT-580C,PT-D600,PT-D600VP,PT-P750W,PT-1100SB,PT-1170S,PT-1230PC,PT-1500PC,PT-2430PC, PT-2030AD, PT-2500PC, PT-2610PT, PT-2730VP, PT-9200DX, PT-9200PC, PT-9500PC, PT-9700PC, PT-9800PCN.

## Fita Compatível **LABELTAPE** Brother PRETO NO azul 18mm X 8m Tze-541



## Totalmente Compatível com:

- PT-200,PT-300, PT-310, PT-320, PT-330, PT-350, PT-520, PT-530, PT-540, PT-550, PT-P700, PT-1000, PT-1010, PT-1130, PT-1090, PT-1100, PT-1120, PT-1160, PT-1180, PT-1200, PT-1280, PT-1290, PT-1300, PT-1400, PT-1600, PT-1700, PT-1750, PT-1800, PT-1810, PT-1830, PT-1880, PT-1900, PT-1910, PT-1960, PT-1190, PT-1950, PT-2030,



PT-2100, PT-2110, PT-2210, PT-2200, PT-2300, PT-2310, PT-2400, PT-2410,  
PT-2600, PT-2700, PT-2710, PT-2730,  
PT-3600, PT-7100, PT-7500, PT-7600, PT-9400, PT-9600, ST-5, ST-1150, ST-  
1150DX, GL-100,  
PT-18R, PT-H100, PT-D200, PT-D210, PT-H300, PT-H300LI, PT-  
H500LI,PTD400,  
PT-D400AD, PT-D400VP,  
PT-D450, PT-580C,PT-D600,PT-D600VP,PT-P750W,PT-1100SB,PT-1170S,PT-  
1230PC,PT-1500PC,PT-2430PC,  
PT-2030AD, PT-2500PC, PT-2610PT, PT-2730VP, PT-9200DX, PT-9200PC, PT-  
9500PC, PT-9700PC, PT-9800PCN.

## Fita Compatível **LABELTAPE** Brother **PRETO** **NO Branco 36mm X 8m Tze-S261**



### Totalmente Compatível com:

- PT-200,PT-300, PT-310, PT-320, PT-330, PT-350, PT-520, PT-530, PT-  
540, PT-550, PT-P700, PT-1000, PT-1010,  
PT-1130, PT-1090, PT-1100, PT-1120, PT-1160, PT-1180, PT-1200, PT-



1280, PT-1290, PT-1300, PT-1400, PT-1600,  
PT-1700, PT-1750, PT-1800, PT-1810, PT-1830, PT-1880, PT-1900, PT-1910,  
PT-1960, PT-1190, PT-1950, PT-2030,  
PT-2100, PT-2110, PT-2210, PT-2200, PT-2300, PT-2310, PT-2400, PT-2410,  
PT-2600, PT-2700, PT-2710, PT-2730,  
PT-3600, PT-7100, PT-7500, PT-7600, PT-9400, PT-9600, ST-5, ST-1150, ST-  
1150DX, GL-100,  
PT-18R, PT-H100, PT-D200, PT-D210, PT-H300, PT-H300LI, PT-  
H500LI,PTD400,  
PT-D400AD, PT-D400VP,  
PT-D450, PT-580C,PT-D600,PT-D600VP,PT-P750W,PT-1100SB,PT-1170S,PT-  
1230PC,PT-1500PC,PT-2430PC,  
PT-2030AD, PT-2500PC, PT-2610PT, PT-2730VP, PT-9200DX, PT-9200PC, PT-  
9500PC, PT-9700PC, PT-9800PCN.

**Fita Compatível LABELTAPE Rotulador  
Brother FLEXIVEL PRETO NO BRANCO  
12mm X 8m TZE-FX231**



**Totalmente Compatível com:**

- PT-200,PT-300, PT-310, PT-320, PT-330, PT-350, PT-520, PT-530, PT-540, PT-550, PT-P700, PT-1000, PT-1010, PT-1130, PT-1090, PT-1100, PT-1120, PT-1160, PT-1180, PT-1200, PT-1280, PT-1290, PT-1300, PT-1400, PT-1600, PT-1700, PT-1750, PT-1800, PT-1810, PT-1830, PT-1880, PT-1900, PT-1910, PT-1960, PT-1190, PT-1950, PT-2030, PT-2100, PT-2110, PT-2210, PT-2200, PT-2300, PT-2310, PT-2400, PT-2410, PT-2600, PT-2700, PT-2710, PT-2730, PT-3600, PT-7100, PT-7500, PT-7600, PT-9400, PT-9600, ST-5, ST-1150, ST-1150DX, GL-100, PT-18R, PT-H100, PT-D200, PT-D210, PT-H300, PT-H300LI, PT-H500LI,PTD400, PT-D400AD, PT-D400VP, PT-D450, PT-580C,PT-D600,PT-D600VP,PT-P750W,PT-1100SB,PT-1170S,PT-1230PC,PT-1500PC,PT-2430PC, PT-2030AD, PT-2500PC, PT-2610PT, PT-2730VP, PT-9200DX, PT-9200PC, PT-9500PC, PT-9700PC, PT-9800PCN.

## Fita Compatível LABELTAPE Rotulador Brother FLEX PRETO NO BRANCO 18mm X 8m TZE-FX241



### Totalmente Compatível com:

- PT-200,PT-300, PT-310, PT-320, PT-330, PT-350, PT-520, PT-530, PT-

540, PT-550, PT-P700, PT-1000, PT-1010,  
PT-1130, PT-1090, PT-1100, PT-1120, PT-1160, PT-1180, PT-1200, PT-  
1280, PT-1290, PT-1300, PT-1400, PT-1600,  
PT-1700, PT-1750, PT-1800, PT-1810, PT-1830, PT-1880, PT-1900, PT-1910,  
PT-1960, PT-1190, PT-1950, PT-2030,  
PT-2100, PT-2110, PT-2210, PT-2200, PT-2300, PT-2310, PT-2400, PT-2410,  
PT-2600, PT-2700, PT-2710, PT-2730,  
PT-3600, PT-7100, PT-7500, PT-7600, PT-9400, PT-9600, ST-5, ST-1150, ST-  
1150DX, GL-100,  
PT-18R, PT-H100, PT-D200, PT-D210, PT-H300, PT-H300LI, PT-  
H500LI,PTD400,  
PT-D400AD, PT-D400VP,  
PT-D450, PT-580C,PT-D600,PT-D600VP,PT-P750W,PT-1100SB,PT-1170S,PT-  
1230PC,PT-1500PC,PT-2430PC,  
PT-2030AD, PT-2500PC, PT-2610PT, PT-2730VP, PT-9200DX, PT-9200PC, PT-  
9500PC, PT-9700PC, PT-9800PCN.

## Fita Compatível LABELTAPE Rotulador Brother FLEX PRETO NO BRANCO 18mm X 8m TZE-FX251



### Totalmente Compatível com:

- PT-200,PT-300, PT-310, PT-320, PT-330, PT-350, PT-520, PT-530, PT-540, PT-550, PT-P700, PT-1000, PT-1010, PT-1130, PT-1090, PT-1100, PT-1120, PT-1160, PT-1180, PT-1200, PT-

1280, PT-1290, PT-1300, PT-1400, PT-1600,  
PT-1700, PT-1750, PT-1800, PT-1810, PT-1830, PT-1880, PT-1900, PT-1910,  
PT-1960, PT-1190, PT-1950, PT-2030,  
PT-2100, PT-2110, PT-2210, PT-2200, PT-2300, PT-2310, PT-2400, PT-2410,  
PT-2600, PT-2700, PT-2710, PT-2730,  
PT-3600, PT-7100, PT-7500, PT-7600, PT-9400, PT-9600, ST-5, ST-1150, ST-  
1150DX, GL-100,  
PT-18R, PT-H100, PT-D200, PT-D210, PT-H300, PT-H300LI, PT-  
H500LI,PTD400,  
PT-D400AD, PT-D400VP,  
PT-D450, PT-580C,PT-D600,PT-D600VP,PT-P750W,PT-1100SB,PT-1170S,PT-  
1230PC,PT-1500PC,PT-2430PC,  
PT-2030AD, PT-2500PC, PT-2610PT, PT-2730VP, PT-9200DX, PT-9200PC, PT-  
9500PC, PT-9700PC, PT-9800PCN.

## **Fita Compatível LABELTAPE Rotulador Brother FLEX PRETO NO AMARELO 18mm X 8m TZE-631**



### **Totalmente Compatível com:**

- PT-200,PT-300, PT-310, PT-320, PT-330, PT-350, PT-520, PT-530, PT-  
540, PT-550, PT-P700, PT-1000, PT-1010,  
PT-1130, PT-1090, PT-1100, PT-1120, PT-1160, PT-1180, PT-1200, PT-

1280, PT-1290, PT-1300, PT-1400, PT-1600,  
PT-1700, PT-1750, PT-1800, PT-1810, PT-1830, PT-1880, PT-1900, PT-1910,  
PT-1960, PT-1190, PT-1950, PT-2030,  
PT-2100, PT-2110, PT-2210, PT-2200, PT-2300, PT-2310, PT-2400, PT-2410,  
PT-2600, PT-2700, PT-2710, PT-2730,  
PT-3600, PT-7100, PT-7500, PT-7600, PT-9400, PT-9600, ST-5, ST-1150, ST-  
1150DX, GL-100,  
PT-18R, PT-H100, PT-D200, PT-D210, PT-H300, PT-H300LI, PT-  
H500LI,PTD400,  
PT-D400AD, PT-D400VP,  
PT-D450, PT-580C,PT-D600,PT-D600VP,PT-P750W,PT-1100SB,PT-1170S,PT-  
1230PC,PT-1500PC,PT-2430PC,  
PT-2030AD, PT-2500PC, PT-2610PT, PT-2730VP, PT-9200DX, PT-9200PC, PT-  
9500PC, PT-9700PC, PT-9800PCN.

## **Fita Compatível LABELTAPE Rotulador Brother FLEX PRETO NO AMARELO 18mm X 8m TZE-641**



### **Totalmente Compatível com:**

- PT-200,PT-300, PT-310, PT-320, PT-330, PT-350, PT-520, PT-530, PT-540, PT-550, PT-P700, PT-1000, PT-1010, PT-1130, PT-1090, PT-1100, PT-1120, PT-1160, PT-1180, PT-1200, PT-1280, PT-1290, PT-1300, PT-1400, PT-1600, PT-1700, PT-1750, PT-1800, PT-1810, PT-1830, PT-1880, PT-1900, PT-1910,

PT-1960, PT-1190, PT-1950, PT-2030,  
PT-2100, PT-2110, PT-2210, PT-2200, PT-2300, PT-2310, PT-2400, PT-2410,  
PT-2600, PT-2700, PT-2710, PT-2730,  
PT-3600, PT-7100, PT-7500, PT-7600, PT-9400, PT-9600, ST-5, ST-1150, ST-  
1150DX, GL-100,  
PT-18R, PT-H100, PT-D200, PT-D210, PT-H300, PT-H300LI, PT-  
H500LI,PTD400,  
PT-D400AD, PT-D400VP,  
PT-D450, PT-580C,PT-D600,PT-D600VP,PT-P750W,PT-1100SB,PT-1170S,PT-  
1230PC,PT-1500PC,PT-2430PC,  
PT-2030AD, PT-2500PC, PT-2610PT, PT-2730VP, PT-9200DX, PT-9200PC, PT-  
9500PC, PT-9700PC, PT-9800PCN.

**GOVERNO DO ESTADO DE RONDÔNIA  
SECRETARIA DE ESTADO DE FINANÇAS  
COORDENADORIA DA RECEITA ESTADUAL****TERMO DE CONCESSÃO DE ACESSO Nº 202199917802**

LEIVYDEANE DE ALMEIDA BARBOSA DANTAS 86135783220 , pessoa jurídica, inscrita no Cadastro de Contribuintes do Estado sob o número 00000006062199 , neste ato representada pelo Senhor(a) LEIVYDEANE DE ALMEIDA BARBOSA DANTAS , portador do CPF nº 86135783220 , investido dos poderes de Administrador, na forma do artigo 47 da Lei 10.406/01 – Novo Código Civil Brasileiro, DECLARA SOB AS PENAS DA LEI, que autoriza a(s) pessoa(s) física(s) a seguir indicada(s) a acessar os seus dados cadastrais e econômico-fiscais através do sítio eletrônico da SEFIN, na Internet:

LEIVYDEANE DE ALMEIDA BARBOSA DANTAS, portador do CPF n.º 86135783220;

O(s) usuário(s) acima relacionado(s), inclusive o responsável pela pessoa jurídica, deverá(ão) cadastrar sua(s) respectiva(s) senha(s) por meio do sítio eletrônico da SEFIN, na Internet, e a(s) validar(em) nas unidades de atendimento da SEFIN.

O(s) contabilista(s) deve(m) estar em situação regular perante do Conselho Regional de Contabilidade de Rondônia para ter acesso a este serviço.

O(s) usuário(s) deve(m) manter boa guarda de sua senha, responsabilizando-se pelo seu uso, ainda que por terceiros que venham a utilizá-la em razão da falta de sigilo ou fornecimento da senha promovido pelo próprio usuário.

\_\_\_\_\_  
Assinatura do Sócio-Administrador ou Titular Único  
(VÁLIDO APENAS COM RECONHECIMENTO DE FIRMA EM CARTÓRIO)

PODE SER ENTREGUE EM QUALQUER  
UNIDADE DE ATENDIMENTO DA SEFIN

PROTOCOLO DE RECEBIMENTO

\_\_\_\_/\_\_\_\_/\_\_\_\_

\_\_\_\_\_  
Assinatura e Carimbo do Servidor

**O SERVIDOR QUE EFETUAR A LIBERAÇÃO  
DESTE TERMO DEVERÁ ENCAMINHÁ-LO PARA  
ARQUIVAMENTO NA AGÊNCIA DE RENDAS**

k17aac0908e1^17aab5007f3  
u140e17bf34^140e17bf34



## CONSULTA PÚBLICA À REDESIM DE RONDÔNIA

Data e Hora: 07/10/2022

IDENTIFICAÇÃO			
C.P.F./C.N.P.J.:	42.726.388/0001-52	Inscrição Estadual:	00000006062199
Nire:	11801369320	Licença Bombeiros:	
Insc.Municipal(ISS):		Insc. Imobiliária :	
Nr. Alvara Municipal:		Lic. Ambiental Est.:	
Lic. Vigilância Sanit.		Lic. Ambiental Munc.:	
Razão Social:	L DE A B DANTAS		
Nome Fantasia:	ESPACO COMERCIO		
Utilização do Estabelecimento:	06 - OUTRAS		
ENDEREÇO DA EMPRESA			
Endereço:	AVENIDA -GOVERNADOR JORGE TEIXEIRA		
Complemento:	ANEXO 3		
Bairro:	INDUSTRIAL	Número:	3981
Município:	PORTO VELHO	CEP:	76821096
UF:	RO		
ENDEREÇO DE CORRESPONDÊNCIA			
Endereço:	AVENIDA GOVERNADOR JORGE TEIXEIRA, 3981		
Bairro:	INDUSTRIAL		
Município:	PORTO VELHO	Distrito:	
Telefone:	84421779	UF:	RO
Fax:		CEP:	76821096
E-mail:	ESPACOCOMERCIOPVH@GMAIL.COM		
INFORMAÇÕES COMPLEMENTARES			
Regime de Pagamento:	028-MICRO EMPREENDEDOR INDIVIDUAL		
Situação Cadastral Vigente:	HABILITADO	Data:	15/07/2021
Situação do Contribuinte:	ATIVO		
Data Início Atividade:	08/02/2022		
Código da Atividade Principal:	4751201		
Descrição da Atividade:	COMERCIO VAREJISTA ESPECIALIZADO DE EQUIPAMENTOS E SUPRIMENTOS DE INFO		
Usuário de PED ?:	Não		
Regime de Apuração do ICMS:	Documentos fiscais emitidos não geram crédito ao destinatário		
Situação da NFe:	NÃO CREDENCIADO		
ATIVIDADES SECUNDÁRIAS			
4742300   COMERCIO VAREJISTA DE MATERIAL ELETRICO			
4744001   COMERCIO VAREJISTA DE FERRAGENS E FERRAMENTAS			
4752100   COMERCIO VAREJISTA ESPECIALIZADO DE EQUIPAMENTOS DE TELEFONIA E COMUNICACAO			
4753900   COMERCIO VAREJISTA ESPECIALIZADO DE ELETRODOMESTICOS E EQUIPAMENTOS DEAUDIO E VIDEO			
4754703   COMERCIO VAREJISTA DE ARTIGOS DE ILUMINACAO			
4756300   COMERCIO VAREJISTA ESPECIALIZADO DE INSTRUMENTOS MUSICAIS E ACESSORIOS			
4757100   COMERCIO VAREJISTA ESPECIALIZADO DE PECAS E ACESSORIOS PARA APARELHOSELETRONICOS PARA USO DOMESTICO, EXCETO INFORMATICA E COMUNICACAO			
4763602   COMERCIO VAREJISTA DE ARTIGOS ESPORTIVOS			
4789007   COMERCIO VAREJISTA DE EQUIPAMENTOS PARA ESCRITORIO			
7729201   ALUGUEL DE APARELHOS DE JOGOS ELETRONICOS			
CONTADOR OU ORGANIZAÇÃO CONTÁBIL			
C.P.F / C.N.P.J	898.914.652-68	Nr. CRC:	RO01041600
Nome/Razão Social:	ALEKSANDER LUCAS ARAUJO FLORENTINO		
ENDEREÇO DO CONTADOR			
Endereço:	RUA DO TAROL, 1640		
Bairro:	COHAB	CEP:	76807776
Município:	PORTO VELHO	UF:	RO
Telefone:	84835608	Fax:	999766624
E-mail	LAURAVICUNAB@GMAIL.COM		
<b>Código do Regime</b>	<b>Regime Especial</b>		





ESTADO DE RONDÔNIA  
PREFEITURA MUNICIPAL DE PORTO  
VELHO  
SECRETARIA MUNICIPAL DE  
FAZENDA



## INSCRIÇÃO MUNICIPAL

Número 14266406

**Nome Fantasia:** ESPACO COMERCIO

**Razão Social:** LEIVYDEANE DE ALMEIDA BARBOSA DANTAS 86135783220

**CNPJ:** 42.726.388/0001-52

**Atividade Principal:** 4751-2/01 - Comércio varejista especializado de equipamentos e suprimentos de informática

**Atividade(s) Secundária(s) CNAE:**

**Município:** Porto Velho **Endereço:** AVENIDA GOVERNADOR JORGE TEIXEIRA, 3981, ANEXO 3, INDUSTRIAL

**CEP:** 76821096

**Local e data:** Porto Velho, quarta, 16 de março de 2022

**JOÃO ALTAIR CAETANO DOS SANTOS**

Secretaria Municipal de Fazenda

Código de Autenticidade: **22TP1HAS1F**

EMITIDO ELETRONICAMENTE PELO EMPRESA FÁCIL RONDÔNIA

Esse documento deverá permanecer exposto em local visível no estabelecimento empresarial



ESTADO DE RONDÔNIA  
PREFEITURA MUNICIPAL DE PORTO  
VELHO  
SECRETARIA MUNICIPAL DE SAÚDE (SEMUSA) /  
DIVISÃO DE VIGILÂNCIA, LICENCIAMENTO E  
RISCO SANITÁRIO - (DVISA)



## DECLARAÇÃO DE DISPENSA DE LICENCIAMENTO SANITÁRIO

Protocolo ROP2205321260

Número Licença: 23896

Declaro que a empresa L DE A B DANTAS , CNPJ nº 42.726.388/0001-52, situada a AVENIDA GOVERNADOR JORGE TEIXEIRA, 3981, ANEXO 3, INDUSTRIAL, Porto Velho/RO, e que tem como objeto(s) social(ais) a(s) atividade(s)

**COD CNAE: 4751-2/01 - Comércio varejista especializado de equipamentos e suprimentos de informática 4756-3/00 - Comércio varejista especializado de instrumentos musicais e acessórios, 4752-1/00 - Comércio varejista especializado de equipamentos de telefonia e comunicação, 4753-9/00 - Comércio varejista especializado de eletrodomésticos e equipamentos de áudio e vídeo, 4742-3/00 - Comércio varejista de material elétrico, 7729-2/01 - Aluguel de aparelhos de jogos eletrônicos, 4757-1/00 - Comércio varejista especializado de peças e acessórios para aparelhos eletroeletrônicos para uso doméstico, exceto informática e comunicação, 4744-0/01 - Comércio varejista de ferragens e ferramentas, 4763-6/02 - Comércio varejista de artigos esportivos, 4789-0/07 - Comércio varejista de equipamentos para escritório, 4754-7/03 - Comércio varejista de artigos de iluminação.**

está DISPENSADA das obrigações de Licenciamento Sanitário, posto que, nos termos do Anexo I do Decreto Municipal nº 16.466 de 19 de Dezembro de 2019, IN 01/2020/GAB/SEMUSA, a(s) atividade(s) exercida(s) não são de interesse ou competência da Vigilância Sanitária Municipal, resguardado entretanto, as competências da Vigilância Sanitária Estadual.

Data Emissão: sexta, 07 de outubro de 2022

### DIVISÃO DE VIGILÂNCIA, LICENCIAMENTO E RISCO SANITÁRIO

Secretaria Municipal de Saúde (SEMUSA) / Divisão de Vigilância, Licenciamento e Risco Sanitário - (DVISA)

#### Condicionantes

Se houver alterações nos objetivos sociais da empresa, a Vigilância Sanitária deverá ser comunicada para proceder nova análise da situação sanitária da Empresa.

Código de Autenticidade: **GGVZ5ZT3**

EMITIDO PELO FUNCIONÁRIO GERADO PELO SISTEMA

# BALANÇO PATRIMONIAL



<b>Entidade:</b>	L DE A B DANTAS		
<b>Período da Escrituração:</b>	01/01/2022 a 31/12/2022	<b>CNPJ:</b>	42.726.388/0001-52
<b>Número de Ordem do Livro:</b>	2		
<b>Período Selecionado:</b>	01 de Janeiro de 2022 a 31 de Dezembro de 2022		

Descrição	Nota	Saldo Inicial	Saldo Final
<b>ATIVO</b>		R\$ 0,00	R\$ 167.977,54
<b>ATIVO CIRCULANTE</b>		R\$ 0,00	R\$ 167.977,54
<b>DISPONIVEL</b>		R\$ 0,00	R\$ 90.852,03
<b>CAIXA</b>		R\$ 0,00	R\$ 60.320,37
Caixa		R\$ 0,00	R\$ 60.320,37
<b>BANCOS CONTA MOVIMENTO</b>		R\$ 0,00	R\$ 30.531,66
Banco C6 S/A - AG 01 C/C 9079404-4		R\$ 0,00	R\$ 30.531,66
<b>ATIVO REALIZAVEL A CURTO PRAZO</b>		R\$ 0,00	R\$ 77.125,51
<b>ESTOQUES</b>		R\$ 0,00	R\$ 13.670,45
Estoque de Mercadoria		R\$ 0,00	R\$ 13.670,45
<b>CLIENTES A RECEBER</b>		R\$ 0,00	R\$ 63.455,06
Clientes Diversos		R\$ 0,00	R\$ 63.455,06
<b>PASSIVO</b>		R\$ 0,00	R\$ 167.977,54
<b>PASSIVO CIRCULANTE</b>		R\$ 0,00	R\$ 2.818,00
<b>OBRIGAÇÕES TRIBUTÁRIAS</b>		R\$ 0,00	R\$ 2.818,00
<b>TRIBUTOS SOBRE RECEITAS A RECOLHER</b>		R\$ 0,00	R\$ 2.818,00
Simples Nacional a Recolher		R\$ 0,00	R\$ 2.818,00
<b>PATRIMONIO LIQUIDO</b>		R\$ 0,00	R\$ 165.159,54
<b>CAPITAL SOCIAL</b>		R\$ 0,00	R\$ 50.000,00
<b>CAPITAL SOCIAL INTEGRALIZADO</b>		R\$ 0,00	R\$ 50.000,00
Capital Social - Leidydeane de Almeida		R\$ 0,00	R\$ 50.000,00
<b>PREJUIZO</b>		R\$ 0,00	R\$ 115.159,54
<b>PREJUIZO ACUMULADO</b>		R\$ 0,00	R\$ 115.159,54
Lucro Acumulado		R\$ 0,00	R\$ 115.159,54

Este documento é parte integrante de escrituração cuja autenticação se comprova pelo recibo de número E0.C7.85.BD.AD.1F.04.B6.B6.1C.D7.CE.6B.D0.6C.8A.0D.DE.6B.98-1, nos termos do Decreto nº 8.683/2016.

Este relatório foi gerado pelo Sistema Público de Escrituração Digital – Sped

**L DE A B DANTAS**  
**CNPJ: 42.726.388/0001-52**  
**ANÁLISE FINANCEIRA - 31/12/2022**

**1- Liquidez Seca:**

Ativo Circulante - Estoques Passivo Circulante	LS= $\frac{154.307,09}{2.818,00}$ <b>54,76</b>
---	--

Indica o valor de bens e direitos de curto prazo disponível para pagamento de cada real de dívidas com terceiros, excetuando-se os estoques.

**2- Liquidez Corrente:**

Ativo Circulante Passivo Circulante	LC= $\frac{167.977,54}{2.818,00}$ <b>59,61</b>
--	--

Indica o valor de bens e direitos de curto prazo disponível para pagamento de cada real de dívidas de curto prazo.

**3 - Liquidez Geral:**

At. Circulante + At. Realizável a Longo Prazo Pas. Circulante + Pas. Exigível a Longo Prazo	LG= $\frac{154.307,09}{2.818,00}$ <b>54,76</b>
--	--

Indica o valor de bens e direitos a curto e a longo prazo disponível para pagamento de cada real do total de dívidas com terceiros.

**4 - Solvência Geral:**

Ativo Total Pas. Circulante + Pas. Exigível a Longo Prazo	SG= $\frac{167.977,54}{2.818,00}$ <b>59,61</b>
--	--

Indica o valor total de bens e direitos disponível para o pagamento de cada real do total das dívidas com terceiros.

**5 - Capital de Giro:**

Ativo Circulante - Passivo Circulante	CGL - $\frac{167.977,54}{2.818,00}$ <b>165.159,54</b>
---------------------------------------	---

Indica o valor que a empresa tem para manter suas despesas operacionais.

Porto Velho/Ro, 31 de dezembro de 2022

LEIVYDEANE DE ALMEIDA BARBOSA DANTAS  
EMPRESARIA  
CPF:861.357.382-20

ANDRIANE LIMA PEREIRA:  
00101521219  
ANDRIANE LIMA PEREIRA  
CONTADORA  
CPF: 001.015.212-19  
CRC:RO-8794/O-5

Assinado digitalmente por ANDRIANE LIMA PEREIRA:00101521219  
DN: C=BR, O=CPF-Brasil, OU=Presencial, OU=3321668900145, OU=Secretaria da Receita Federal do Brasil - RFB, OU=DFEDERAL, OU=RFB e-CPF A1, CN=ANDRIANE LIMA PEREIRA:00101521219  
Razão: Eu sou o autor deste documento  
Localização: sua localização de assinatura  
Data: 2022.12.31 11:52:42

# DEMONSTRAÇÃO DE RESULTADO DO EXERCÍCIO



<b>Entidade:</b>	L DE A B DANTAS		
<b>Período da Escrituração:</b>	01/01/2022 a 31/12/2022	<b>CNPJ:</b>	42.726.388/0001-52
<b>Número de Ordem do Livro:</b>	2		
<b>Período Selecionado:</b>	01 de Janeiro de 2022 a 31 de Dezembro de 2022		

Descrição	Nota	Saldo anterior	Saldo atual
RESULTADO DO EXERCICIO CORRENTE		R\$ 0,00	R\$ 115.159,54
RECEITAS OPERACIONAIS		R\$ 0,00	R\$ 129.144,12
RECEITAS C VENDAS E SERVICOS		R\$ 0,00	R\$ 138.392,54
RECEITAS COM VENDAS		R\$ 0,00	R\$ 138.392,54
Revenda de Mercadoria a Vista		R\$ 0,00	R\$ 138.392,54
(-) DEDUCOES DE RECEITAS C VENDAS E SERVICOS		R\$ 0,00	R\$ (9.615,92)
(-) IMPOSTOS S VENDAS E SERVICOS		R\$ 0,00	R\$ (9.615,92)
(-) Simples Nacional		R\$ 0,00	R\$ (9.615,92)
OUTRAS RECEITAS		R\$ 0,00	R\$ 367,50
BONIFICACOES E BRINDES		R\$ 0,00	R\$ 367,50
Brindes Recebidos		R\$ 0,00	R\$ 367,50
(-) CUSTOS E DESPESAS		R\$ 0,00	R\$ (13.984,58)
(-) CUSTOS SERVICOS OU MERCADORIAS		R\$ 0,00	R\$ (12.446,33)
(-) CUSTO MERCADORIAS VENDIDAS		R\$ 0,00	R\$ (12.446,33)
(-) Custos das Mercadorias Vendidas		R\$ 0,00	R\$ (12.446,33)
(-) DESPESAS GERAIS		R\$ 0,00	R\$ (1.538,25)
(-) DESPESAS GERAIS		R\$ 0,00	R\$ (959,20)
(-) Assinatura e Mensalidade		R\$ 0,00	R\$ (959,20)
(-) DESPESAS FINANCEIRAS E BANCARIAS		R\$ 0,00	R\$ (579,05)
(-) Juros		R\$ 0,00	R\$ (579,05)

Este documento é parte integrante de escrituração cuja autenticação se comprova pelo recibo de número E0.C7.85.BD.AD.1F.04.B6.B6.1C.D7.CE.6B.D0.6C.8A.0D.DE.6B.98-1, nos termos do Decreto nº 8.683/2016.

Este relatório foi gerado pelo Sistema Público de Escrituração Digital – Sped

## TERMOS DE ABERTURA E ENCERRAMENTO



Entidade:	L DE A B DANTAS		
Período da Escrituração:	01/01/2022 a 31/12/2022	CNPJ:	42.726.388/0001-52
Número de Ordem do Livro:	2		
Período Selecionado:	01 de Janeiro de 2022 a 31 de Dezembro de 2022		

### TERMO DE ABERTURA

Nome Empresarial	L DE A B DANTAS
NIRE	11801369320
CNPJ	42.726.388/0001-52
Número de Ordem	2
Natureza do Livro	REGISTRO DO LIVRO DIÁRIO
Município	PORTO VELHO
Data do arquivamento dos atos constitutivos	05/08/2017
Data de arquivamento do ato de conversão de sociedade simples em sociedade empresária	
Data de encerramento do exercício social	31/12/2022
Quantidade total de linhas do arquivo digital	655

### TERMO DE ENCERRAMENTO

Nome Empresarial	L DE A B DANTAS
Natureza do Livro	REGISTRO DO LIVRO DIÁRIO
Número de ordem	2
Quantidade total de linhas do arquivo digital	655
Data de início	01/01/2022
Data de término	31/12/2022

Este documento é parte integrante de escrituração cuja autenticação se comprova pelo recibo de número E0.C7.85.BD.AD.1F.04.B6.B6.1C.D7.CE.6B.D0.6C.8A.0D.DE.6B.98-1, nos termos do Decreto nº 8.683/2016.

Este relatório foi gerado pelo Sistema Público de Escrituração Digital – Sped

## RECIBO DE ENTREGA DE ESCRITURAÇÃO CONTÁBIL DIGITAL

### IDENTIFICAÇÃO DO TITULAR DA ESCRITURAÇÃO

<b>NIRE</b> 11801369320	<b>CNPJ</b> 42.726.388/0001-52	
<b>NOME EMPRESARIAL</b> L DE A B DANTAS		

### IDENTIFICAÇÃO DA ESCRITURAÇÃO

<b>FORMA DA ESCRITURAÇÃO CONTÁBIL</b> Livro Diário (Completo - sem escrituração Auxiliar)	<b>PERÍODO DA ESCRITURAÇÃO</b> 01/01/2022 a 31/12/2022
<b>NATUREZA DO LIVRO</b> REGISTRO DO LIVRO DIÁRIO	<b>NÚMERO DO LIVRO</b> 2
<b>IDENTIFICAÇÃO DO ARQUIVO (HASH)</b> E0.C7.85.BD.AD.1F.04.B6.B6.1C.D7.CE.6B.D0.6C.8A.0D.DE.6B.98	

### ESTE LIVRO FOI ASSINADO COM OS SEGUINTE CERTIFICADOS DIGITAIS:

QUALIFICAÇÃO DO SIGNATARIO	CPF/CNPJ	NOME	Nº SÉRIE DO CERTIFICADO	VALIDADE	RESPONSÁVEL LEGAL
Contador	00101521219	ANDRIANE LIMA PEREIRA:00101521219	283116824666699128 7849323701	17/06/2022 a 17/06/2023	Não
Pessoa Jurídica (e-CNPJ ou e-PJ)	42726388000152	L DE A B DANTAS:4272638800015	803629933367080273 1	13/02/2023 a 13/02/2024	Sim
Contador/Contabilista Responsável Pelo Termo de Verificação para Fins de Substituição da ECD	00101521219	ANDRIANE LIMA PEREIRA:00101521219	283116824666699128 7849323701	17/06/2022 a 17/06/2023	-

### NÚMERO DO RECIBO:

E0.C7.85.BD.AD.1F.04.B6.B6.1C.D7.C  
E.6B.D0.6C.8A.0D.DE.6B.98-1

Escrituração recebida via Internet  
pelo Agente Receptor SERPRO  
em 13/03/2023 às 16:31:43

D6.5C.58.41.63.C3.38.44  
FD.E4.5F.48.AB.80.CF.0C

Considera-se autenticado o livro contábil a que se refere este recibo, dispensando-se a autenticação de que trata o art. 39 da Lei nº 8.934/1994. Este recibo comprova a autenticação.

BASE LEGAL: Decreto nº 1.800/1996, com a alteração do Decreto nº 8.683/2016, e arts. 39, 39-A, 39-B da Lei nº 8.934/1994 com a alteração da Lei Complementar nº 1247/2014.



Fastprinter Franchising Ltda.

C.N.P.J. - 30.870.178/0001-54

Índices Econômicos-Financeiros - Demonstrativos Financeiros Encerrados em 31/12/2021

**Liquidez Corrente (L.C.)**

$$\frac{\text{Ativo Circulante}}{\text{Passivo Circulante}} = \frac{83.969,42}{1,00} = 83.969,42$$

**Liquidez Geral (L.G.)**

$$\frac{\text{Ativo Circulante} + \text{Real. L. Prazo}}{\text{Passivo Circulante} + \text{Exig. L. Prazo}} = \frac{83.969,42}{1,00} = 83.969,42$$

**Solvência Geral (S.G.)**

$$\frac{\text{Ativo Total}}{\text{Passivo Circulante} + \text{Exig. L. Prazo}} = \frac{83.969,42}{1,00} = 83.969,42$$

  
Lucas José Bonesso  
C.P.F. 261.593.548-84  
Sócio

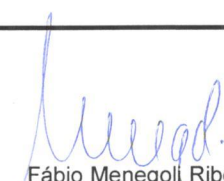
  
Fábio Menegoli Ribeiro  
C.P.F. 171.813.638-24  
C.R.C. 1SP207824/O-7  
Contador

**Número de inscrição**42.726.388/0001-52  
MATRIZ**Data de abertura**

15/07/2021

**Endereço eletrônico**ESPACOCOMERCIO@GM  
AIL.COM**Telefone**

69 84421779

**Nome empresarial**

L DE A B DANTAS

[Veja histórico de nomes](#)**Nome de fantasia**

ESPACO COMERCIO

**Natureza jurídica**2135 - EMPRESÁRIO  
(INDIVIDUAL)  
ENTIDADES EMPRESARIAIS**CNAE**47512 - COMÉRCIO  
VAREJISTA ESPECIALIZADO  
DE EQUIPAMENTOS E  
SUPRIMENTOS DE  
INFORMÁTICA**Logradouro**AV GOVERNADOR JORGE  
TEIXEIRA**Número**

3981

**Complemento**

ANEXO 3

**CEP****Bairro/Distrito**

INDUSTRIAL

**Município**

PORTO VELHO

**UF**

RO

**PANORAMA DA RELAÇÃO DA EMPRESA COM O GOVERNO FEDERAL****RECURSOS RECEBIDOS****FAVORECIDO DE RECURSOS DO GOVERNO FEDERAL**

Valores recebidos 📍: R\$ 56.585,09

**NOTAS FISCAIS EMITIDAS PARA O GOVERNO FEDERAL****FAVORECIDO DE RECURSOS DO GOVERNO FEDERAL**

Valor das Notas Fiscais: R\$ 101.824,09

# FOLDER E PROSPECTO

CLICAR NO LINK DO MODELO

## MEMÓRIA DESKTOP DDR2

2GB DDR2 667MHZ DESKTOP → [KVR667D2N5/2G](#)

2GB DDR2 800MHZ DESKTOP → [KVR800D2N6/2G](#)

## MEMÓRIA DESKTOP DDR3

2GB DDR3 1333MHZ DESKTOP → [KVR13N9S6/2](#)

2GB DDR3 1600MHZ DESKTOP → [KVR16N11S6/2](#)

4GB DDR3 1333MHZ DESKTOP → [KVR1333D3N9/4G](#)

4GB DDR3 1600MHZ DESKTOP → [KVR16N11S8/4](#)

4GB DDR3 1866MHZ DESKTOP → [HX318C10F/4](#)

8GB DDR3 1333MHZ DESKTOP → [KVR1333D3N9/8G](#)

8GB DDR3 1600MHZ DESKTOP → [KVR16N11/8](#)

8GB DDR3 1600MHZ DESKTOP → [HX318C10FB/8](#)

## MEMÓRIA DESKTOP DDR4

4GB DDR4 2133MHZ DESKTOP → [KVR21N15S8/4](#)

4GB DDR4 2400MHZ DESKTOP → [KVR24N17S6/4](#)

4GB DDR4 2666MHZ DESKTOP → [KVR26N19S6/4](#)

---

8GB DDR4 2133MHZ DESKTOP → [HX421C14FB2/8](#)

8GB DDR4 2400MHZ DESKTOP → [KVR24N17S8/8](#)

8GB DDR4 2666MHZ DESKTOP → [KVR26N19S6/8](#)

8GB DDR4 3200MHZ DESKTOP → [KVR32N22S8/8](#)

---

16GB DDR4 2133MHZ DESKTOP → [HX421C14FB2K2/16](#)

16GB DDR4 2400MHZ DESKTOP → [KVR24N17D8/16](#)

16GB DDR4 2666MHZ DESKTOP → [KVR26N19S8/16](#)

16GB DDR4 3200MHZ DESKTOP → [HX432C16FB3/16](#)

---

## MEMÓRIA NOTEBOOK DDR2

2GB DDR2 667MHZ NOTEBOOK → [KVR667D2S5/2G](#)

2GB DDR2 800MHZ NOTEBOOK → [KVR800D2S6/2G](#)

## **MEMÓRIA NOTEBOOK DDR3**

**2GB DDR3 1333MHZ NOTEBOOK → [KVR1333D3S9/2G](#)**

**2GB DDR3 1600MHZ NOTEBOOK → [KVR16LS11S6/2](#)**

**4GB DDR3 1333MHZ NOTEBOOK → [KVR13S9S8/4](#)**

**4GB DDR3 1600MHZ NOTEBOOK → [KVR16LS11/4](#)**

**4GB DDR3 1866MHZ NOTEBOOK → [HX318LS11IB/4](#)**

REPÚBLICA FEDERATIVA DO BRASIL

ESTADO DE RONDÔNIA  
SECRETARIA DA SEGURANÇA, DEFESA E CIDADANIA  
INSTITUTO DE IDENTIFICAÇÃO E POLÍCIA DA COSTA FRANCISCO

RECONHECIMENTO

CARTEIRA DE IDENTIDADE



SIGNATURA DO TITULAR

MINISTÉRIO DA FAZENDA  
Secretaria da Receita Federal

# CPF

Cadastro de Pessoas Físicas  
Número de Inscrição  
**861.357.832-20**

Nome  
**LEIVYDEANE DE ALMEIDA BARBOSA**

Nascimento  
**31/01/1985**



VÁLIDA EM TODO O TERRITÓRIO NACIONAL

REGISTRO GERAL **919527** DATA DE EXPEDIÇÃO **19/06/2013**

NOME  
**LEIVYDEANE DE ALMEIDA BARBOSA DANTAS**

FILIAÇÃO  
Antonio de Souza Barbosa  
Ereni de Almeida Barbosa

NATURALIDADE **Jaciara- MT** DATA DE NASCIMENTO **31/01/1985**

Cert. Casamento nº 4435, Liv B-A 023 Fls 057  
Emiss. Cacoal- RO  
86135783220

00001- 2ª Via

Luiz Carlos de Brito  
Diretor do IGC/CPFR/RO

LEI Nº 7.116 DE 25/08/83



## CONSULTA PÚBLICA À REDESIM DE RONDÔNIA

Data e Hora: 17/10/2022

IDENTIFICAÇÃO			
C.P.F/C.N.P.J:	42.726.388/0001-52	Inscrição Estadual:	00000006062199
Nire:	11801369320	Licença Bombeiros:	
Insc.Municipal(ISS):		Insc. Imobiliária :	
Nr. Alvara Municipal:		Lic. Ambiental Est.:	
Lic. Vigilância Sanit.		Lic. Ambiental Munc.:	
Razão Social:	L DE A B DANTAS		
Nome Fantasia:	ESPACO COMERCIO		
Utilização do Estabelecimento:	06 - OUTRAS		
ENDEREÇO DA EMPRESA			
Endereço:	AVENIDA -GOVERNADOR JORGE TEIXEIRA		
Complemento:	ANEXO 3		
Bairro:	INDUSTRIAL	Número:	3981
Município:	PORTO VELHO	CEP:	76821096
UF:	RO		
ENDEREÇO DE CORRESPONDÊNCIA			
Endereço:	AVENIDA GOVERNADOR JORGE TEIXEIRA, 3981		
Bairro:	INDUSTRIAL		
Município:	PORTO VELHO	Distrito:	
Telefone:	84421779	UF:	RO
Fax:		CEP:	76821096
E-mail:	ESPACOCOMERCIOPVH@GMAIL.COM		
INFORMAÇÕES COMPLEMENTARES			
Regime de Pagamento:	028-MICRO EMPREENDEDOR INDIVIDUAL		
Situação Cadastral Vigente:	HABILITADO	Data:	15/07/2021
Situação do Contribuinte:	ATIVO		
Data Início Atividade:	08/02/2022		
Código da Atividade Principal:	4751201		
Descrição da Atividade:	COMERCIO VAREJISTA ESPECIALIZADO DE EQUIPAMENTOS E SUPRIMENTOS DE INFO		
Usuário de PED ?:	Não		
Regime de Apuração do ICMS:	Documentos fiscais emitidos não geram crédito ao destinatário		
Situação da NFe:	NÃO CREDENCIADO		
ATIVIDADES SECUNDÁRIAS			
4742300   COMERCIO VAREJISTA DE MATERIAL ELETRICO			
4744001   COMERCIO VAREJISTA DE FERRAGENS E FERRAMENTAS			
4752100   COMERCIO VAREJISTA ESPECIALIZADO DE EQUIPAMENTOS DE TELEFONIA E COMUNICACAO			
4753900   COMERCIO VAREJISTA ESPECIALIZADO DE ELETRODOMESTICOS E EQUIPAMENTOS DEAUDIO E VIDEO			
4754703   COMERCIO VAREJISTA DE ARTIGOS DE ILUMINACAO			
4756300   COMERCIO VAREJISTA ESPECIALIZADO DE INSTRUMENTOS MUSICAIS E ACESSORIOS			
4757100   COMERCIO VAREJISTA ESPECIALIZADO DE PECAS E ACESSORIOS PARA APARELHOSELETRONICOS PARA USO DOMESTICO, EXCETO INFORMATICA E COMUNICACAO			
4763602   COMERCIO VAREJISTA DE ARTIGOS ESPORTIVOS			
4789007   COMERCIO VAREJISTA DE EQUIPAMENTOS PARA ESCRITORIO			
7729201   ALUGUEL DE APARELHOS DE JOGOS ELETRONICOS			
CONTADOR OU ORGANIZAÇÃO CONTÁBIL			
C.P.F / C.N.P.J	898.914.652-68	Nr. CRC:	RO01041600
Nome/Razão Social:	ALEKSANDER LUCAS ARAUJO FLORENTINO		
ENDEREÇO DO CONTADOR			
Endereço:	RUA DO TAROL, 1640		
Bairro:	COHAB	CEP:	76807776
Município:	PORTO VELHO	UF:	RO
Telefone:	84835608	Fax:	999766624
E-mail	LAURAVICUNAB@GMAIL.COM		
<b>Código do Regime</b>	<b>Regime Especial</b>		